

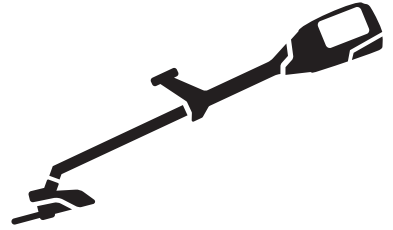

Husqvarna[®]



520iRX

1. Κεφαλή χορτοκοπτικού
2. Προστατευτικό εξαρτήματος κοπής
3. Αξονας
4. Γρήγορη αποσύνδεση εξάρτησης
5. Εξάρτηση, επένδυση στους γοφούς
6. Ρύθμιση χειρολαβής
7. Χειρολαβή
8. Σκανδάλη γκαζιού
9. Ασφάλεια σκανδάλης γκαζιού
10. Πληκτρολόγιο
11. Κουμπί λειτουργίας εξοικονόμησης SavE
12. Κουμπί κατεύθυνσης περιστροφής
13. Προειδοποιητική λυχνία (LED σφάλματος)
14. Κουμπί εκκίνησης και διακοπής
15. Καλώδιο
16. Φορτιστής μπαταρίας
17. Ένδειξη λειτουργίας και προειδοποίησης (LED σφάλματος)
18. Εξάγωνο κλειδί 4 mm
19. Πολύγωνο κλειδί
20. Κεφαλή χορτοκοπτικού
21. Κουμπιά απελευθέρωσης μπαταρίας
22. Μπαταρία
23. Κατάσταση μπαταρίας
24. Κουμπί ένδειξης μπαταρίας
25. Προστατευτικό μεταφοράς
26. Οπή για εξάγωνο κλειδί 4 mm πείρου ασφάλισης
27. Δίσκος μετάδοσης
28. Λεπίδα
29. Δοχείο στήριξης
30. Φλάντζα στήριξης
31. Κόντρα παζιμάδι
32. Εγχειρίδιο χρήσης
33. Θηλιά ανάρτησης

Σύμβολα στο προϊόν



ΠΡΟΕΙΔΟΠΟΙΗΣΗ! Αυτό το προϊόν μπορεί να είναι επικίνδυνο! Η απρόσεκτη ή λανθασμένη χρήση μπορεί να προκαλέσει σοβαρό τραυματισμό του χειριστή ή άλλων ατόμων. Είναι πολύ σημαντικό να διαβάσετε και να κατανοήσετε το περιεχόμενο του εγχειριδίου χρήσης. Διαβάστε το εγχειρίδιο χρήσης προσεκτικά και βεβαιωθείτε ότι έχετε κατανοήσει τις οδηγίες προτού χρησιμοποιήσετε το προϊόν.



Να χρησιμοποιείτε μέσα προστασίας των ματιών.



Μέγιστη ταχύτητα ή ταχύτητα χωρίς φορτίο.



Το προϊόν συμμορφώνεται με τις ισχύουσες οδηγίες ΕΚ.



Αυτό το προϊόν συμμορφώνεται με τις ισχύουσες οδηγίες του Η.Β.



Κατά τη διάρκεια της λειτουργίας του προϊόντος, διατηρείτε ελάχιστη απόσταση 15 μέτρων από πρόσωπα και ζώα.



Χρησιμοποιείτε εγκεκριμένα προστατευτικά γάντια.



Χρησιμοποιήστε αντιολισθητικές μπότες βαρέος τύπου.



Τα σύμβολα που βρίσκονται επάνω στο προϊόν ή στη συσκευασία του υποδεικνύουν ότι δεν είναι δυνατός ο χειρισμός του παρόντος προϊόντος ως οικιακού απόβλητου. Αυτό το προϊόν πρέπει να απορρίπτεται σε κατάλληλη εγκατάσταση ανακύκλωσης.



Αποσυνδέστε την μπαταρία πριν από τη συντήρηση.



Το προϊόν μπορεί να προκαλέσει την εκτίναξη αντικειμένων, το οποίο μπορεί να προκαλέσει τραυματισμό.



Αν ο εξοπλισμός κοπής ακουμπήσει ένα αντικείμενο και δεν μπορέσει να το κόψει αμέσως, υπάρχει κίνδυνος ώσης της λεπίδας. Το προϊόν μπορεί να κόψει μέρος του σώματος. Για όση ώρα λειτουργεί το προϊόν, να διατηρείτε ελάχιστη απόσταση 15 μέτρων από πρόσωπα και ζώα.



Τα βέλη υποδεικνύουν το όριο για τη θέση της λαβής.

IPX4 Προστασία από πισίλισματα νερού.



Μετασχηματιστής εξασφαλισμένης λειτουργίας σε περίπτωση βλάβης.

Συνεχές ρεύμα.



Χρησιμοποιείτε και φυλάσσετε το φορτιστή μπαταρίας μόνο σε εσωτερικούς χώρους.



Εκπομπές θορύβου στην ετικέτα περιβάλλοντος σύμφωνα με τις οδηγίες και τους κανονισμούς της ΕΕ (συμπεριλαμβανομένης και της νομοθεσίας της Νέας Νότιας Ουαλίας) και του Ηνωμένου Βασιλείου. Η εγγυημένη στάθμη θορύβου του προϊόντος καθορίζεται στην ενότητα *Τεχνικά στοιχεία στη σελίδα 25* και στην ετικέτα



Διπλή μόνωση.

Ζημιά στο προϊόν

Δεν φέρουμε ευθύνη για ζημιές στο προϊόν μας εάν:

- Το προϊόν έχει επισκευαστεί λανθασμένα.
- Το προϊόν έχει επισκευαστεί με εξαρτήματα που δεν προέρχονται από τον κατασκευαστή ή που δεν έχουν εγκριθεί από τον κατασκευαστή.
- Το προϊόν διαθέτει ένα αξεσουάρ που δεν προέρχεται από τον κατασκευαστή ή που δεν έχει εγκριθεί από τον κατασκευαστή.
- Το προϊόν δεν έχει επισκευαστεί σε εγκεκριμένο κέντρο σέρβις ή από εγκεκριμένη αρχή.

yyyywwxxxx

Η πινακίδα ονομαστικών τιμών δείχνει τον αριθμό σειράς. Το **yyyy** είναι το έτος παραγωγής, το **ww** είναι η εβδομάδα παραγωγής.

Σύμβολα στην μπαταρία ή/και στο φορτιστή της μπαταρίας

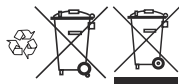

Ανακυκλώστε αυτό το προϊόν σε κέντρο ανακύκλωσης ηλεκτρικού και ηλεκτρονικού εξοπλισμού. (Ισχύει μόνο για την Ευρώπη)

Ασφάλεια

Ορισμοί για την ασφάλεια

Για την επισήμανση ειδικών σημαντικών τμημάτων του εγχειριδίου χρησιμοποιούνται προειδοποιήσεις, συστάσεις προσοχής και σημειώσεις.



ΠΡΟΕΙΔΟΠΟΙΗΣΗ: Χρησιμοποιείται όταν υπάρχει κίνδυνος τραυματισμού ή θανάτου του χειριστή ή άλλων παριστάμενων ατόμων, αν δεν τηρηθούν οι οδηγίες που παρέχονται στο εγχειρίδιο.



ΠΡΟΣΟΧΗ: Χρησιμοποιείται όταν υπάρχει κίνδυνος πρόκλησης ζημιάς στο προϊόν, σε άλλα υλικά ή στον παρακείμενο χώρο, αν δεν τηρηθούν οι οδηγίες που παρέχονται στο εγχειρίδιο.

Περιεχόμενα Χρησιμοποιείται για παροχή περισσότερων πληροφοριών, οι οποίες χρειάζονται σε μια δεδομένη κατάσταση.

Γενικές προειδοποιήσεις ασφαλείας ηλεκτρικού εργαλείου



ΠΡΟΕΙΔΟΠΟΙΗΣΗ: Διαβάστε όλες τις προειδοποιήσεις, τις οδηγίες, τις εικόνες και τις προδιαγραφές ασφαλείας που παρέχονται με αυτό το ηλεκτρικό εργαλείο. Η μη τήρηση όλων των οδηγιών που αναφέρονται παρακάτω μπορεί να προκαλέσει ηλεκτροπληξία, πυρκαγιά ή/και σοβαρό τραυματισμό.

- **Φυλάξτε τις προειδοποιήσεις και τις οδηγίες για μελλοντική αναφορά.** Ο όρος "ηλεκτρικό εργαλείο" που χρησιμοποιείται στις προειδοποιήσεις αναφέρεται στο εργαλείο που τροφοδοτείται από το δίκτυο ρεύματος (με καλώδιο) ή στο εργαλείο που τροφοδοτείται από μπαταρία (χωρίς καλώδιο).

Ασφάλεια στο χώρο εργασίας

- **Διατηρείτε το χώρο εργασίας καθαρό και με καλό φωτισμό.** Οι ακατάστατοι ή σκοτεινοί χώροι ενέχουν τον κίνδυνο ατυχημάτων.

- Μην χειρίζεστε ηλεκτρικά εργαλεία σε εκρηκτικές ατμόσφαιρες, π.χ. παρουσία εύφλεκτων υγρών, αερίων ή σωματιδίων σκόνης. Τα ηλεκτρικά εργαλεία δημιουργούν σπινθήρες, οι οποίοι ενδέχεται να προκαλέσουν την ανάφλεξη των σωματιδίων ή των καπνών.
- Κατά το χειρισμό ενός ηλεκτρικού εργαλείου, δεν πρέπει να βρίσκονται κοντά παιδιά ή άλλοι παρευρισκόμενοι. Ενδέχεται να αποσπάσουν την προσοχή σας, με αποτέλεσμα να χάσετε τον έλεγχο.
- Φροντίστε ώστε να μην είναι εφικτή η ακούσια εκκίνηση. Βεβαιωθείτε ότι ο διακόπτης βρίσκεται στη θέση Off προτού συνδέσετε το εργαλείο στην πηγή τροφοδοσίας ή/και στην μπαταρία και προτού πιάσετε ή μεταφέρετε το εργαλείο. Η μεταφορά των ηλεκτρικών εργαλείων, ενώ έχετε το χέρι σας στο διακόπτη ή η σύνδεση σε πρίζα των ηλεκτρικών εργαλείων με διακόπτη ενέχει τον κίνδυνο ατυχήματος.

Ασφάλεια με το ηλεκτρικό ρεύμα

- Το βύσμα του ηλεκτρικού εργαλείου πρέπει να ταιριάζει στην πρίζα. Μην τροποποιείτε ποτέ το βύσμα. Μην χρησιμοποιείτε προσαρμογείς με γειωμένα ηλεκτρικά εργαλεία. Η χρήση μη τροποποιημένων φινις και αντίστοιχων πριζών μειώνει τον κίνδυνο ηλεκτροπληξίας.
- Αποφεύγετε την επαφή του σώματος με γειωμένες επιφάνειες, όπως σωλήνες, καλοριφέρ, κουζίνας και ψυγεία. Υπάρχει αυξημένος κίνδυνος ηλεκτροπληξίας, αν το σώμα σας έρθει σε επαφή με τη γείωση.
- Μην εκθέτετε ηλεκτρικά εργαλεία σε βροχή ή σε συνθήκες υγρασίας. Σε περίπτωση εισχώρησης νερού σε ηλεκτρικό εργαλείο, αυξάνεται ο κίνδυνος ηλεκτροπληξίας.
- Μην προκαλείτε φθορά στο καλώδιο. Μην χρησιμοποιείτε ποτέ το καλώδιο για τη μεταφορά, το τράβηγμα ή την αποσύνδεση του ηλεκτρικού εργαλείου. Φυλάσσετε το καλώδιο μακριά από θερμότητα, λάδια, αιχμηρές άκρες ή κινούμενα εξαρτήματα. Εάν το καλώδιο καταστραφεί ή εμπολακεί, αυξάνεται ο κίνδυνος ηλεκτροπληξίας.
- Όταν χρησιμοποιείτε ένα ηλεκτρικό εργαλείο σε εξωτερικό χώρο, χρησιμοποιήστε ένα καλώδιο προέκτασης που είναι κατάλληλο για χρήση σε εξωτερικό χώρο. Η χρήση καλωδίων κατάλληλων για εξωτερικό χώρο μειώνει τον κίνδυνο ηλεκτροπληξίας.
- Αν η χρήση ενός ηλεκτρικού εργαλείου σε χώρο με υγρασία είναι αναπόφευκτη, χρησιμοποιήστε παροχή ρεύματος με διάταξη προστασίας από ρεύματα διαρροής (RCD). Η χρήση μιας διάταξης RCD μειώνει τον κίνδυνο ηλεκτροπληξίας.
- Φροντίστε ώστε να μην είναι εφικτή η ακούσια εκκίνηση. Βεβαιωθείτε ότι ο διακόπτης βρίσκεται στη θέση Off προτού συνδέσετε το εργαλείο στην πηγή τροφοδοσίας ή/και στην μπαταρία και προτού πιάσετε ή μεταφέρετε το εργαλείο. Η μεταφορά των ηλεκτρικών εργαλείων, ενώ έχετε το χέρι σας στο διακόπτη ή η σύνδεση σε πρίζα των ηλεκτρικών εργαλείων με διακόπτη ενέχει τον κίνδυνο ατυχήματος.
- Αφαιρέστε τυχόν κλειδιά προσαρμογής ή σύσφιξης, πριν ενεργοποιήσετε το ηλεκτρικό εργαλείο. Ένα κλειδί σύσφιξης ή προσαρμογής που παραμένει προσαρτημένο σε κινούμενο μέρος του ηλεκτρικού εργαλείου μπορεί να οδηγήσει σε τραυματισμό.
- Μην υπερεκτιμάτε τις δυνατότητές σας. Να πατάτε καλά τα πόδια σας και να διατηρείτε την ισορροπία σας συνεχώς. Έτσι επιτυγχάνεται καλύτερος έλεγχος του ηλεκτρικού εργαλείου, σε τυχόν απρόβλεπτες καταστάσεις.
- Φοράτε κατάλληλα ρούχα. Μην φοράτε φαρδιά ρούχα ή κοσμήματα. Φροντίστε τα μαλλιά και τα ρούχα σας να βρίσκονται σε απόσταση από τα κινούμενα εξαρτήματα. Τα φαρδιά ρούχα, τα κοσμήματα ή τα μακριά μαλλιά ενδέχεται να πιαστούν σε κινούμενα μέρη.
- Εάν παρέχονται διατάξεις για τη σύνδεση συστημάτων συλλογής και απομάκρυνσης σκόνης, βεβαιωθείτε ότι αυτές έχουν συνδεθεί και χρησιμοποιούνται σωστά. Χρησιμοποιείτε σύστημα συλλογής σκόνης για να μειώσετε τους κινδύνους που σχετίζονται με τη σκόνη.
- Ακόμη και αν χρησιμοποιείτε συχνά και είστε εξοικειωμένοι με τα εργαλεία, μην εταπαυάουεσε και μην παραβλέπετε τις αρχές ασφαλείας των εργαλείων. Μια απρόσεκτη ενέργεια μπορεί να προκαλέσει σοβαρό τραυματισμό σε κλάσμα του δευτερολέπτου.

Χρήση και φροντίδα των ηλεκτρικών εργαλείων

Προσωπική ασφάλεια

- Να είστε προσεκτικοί, να παρακολουθείτε αυτό που κάνετε και να χρησιμοποιείτε την κοινή λογική όταν χρησιμοποιείτε ένα ηλεκτρικό εργαλείο. Μην χρησιμοποιείτε ηλεκτρικά εργαλεία όταν είστε κουρασμένοι ή υπό την επήρεια ναρκωτικών, αλκοόλ ή φαρμάκων. Μια στιγμή απροσεξίας, κατά το χειρισμό ηλεκτρικών εργαλείων, μπορεί να οδηγήσει σε σοβαρό τραυματισμό.
- Χρησιμοποιείτε απομικό προστατευτικό εξοπλισμό. Φοράτε πάντοτε προστατευτικά γυαλιά. Ο εξοπλισμός προστασίας, όπως προστατευτική μάσκα αναπνοής, αντιολισθητικά παπούτσια ασφαλείας, κράνος ή προστατευτικά ακοής σε κατάλληλες συνθήκες, μειώνει τον κίνδυνο τραυματισμών.
- Μην χρησιμοποιείτε το ηλεκτρικό εργαλείο, εάν δεν μπορεί να ενεργοποιηθεί και να απενεργοποιηθεί με το διακόπτη. Ένα ηλεκτρικό εργαλείο που δεν μπορεί να ελεγχθεί από το διακόπτη είναι επικίνδυνο και πρέπει να επισκευαστεί.
- Συνδύστε το βύσμα από την πηγή τροφοδοσίας ή/και αφαιρέστε την μπαταρία (αν είναι αποσπώμενη) από το ηλεκτρικό εργαλείο πριν από την πραγματοποίηση ρυθμίσεων, την αλλαγή αξεσουάρ ή την αποθήκευση ηλεκτρικών εργαλείων. Αυτά τα προληπτικά μέτρα ασφαλείας μειώνουν τον κίνδυνο ακούσιας εκκίνησης του ηλεκτρικού εργαλείου.
- Φυλάσσετε τα ηλεκτρικά εργαλεία που βρίσκονται σε αδράνεια, μακριά από παιδιά και μην επιτρέπετε

σε άτομα που δεν είναι εξοικειωμένα με αυτά ή με τις οδηγίες να χρησιμοποιούν το ηλεκτρικό εργαλείο. Τα ηλεκτρικά εργαλεία είναι επικίνδυνα στα χέρια μη εκπαιδευμένων χρηστών.

- Φροντίστε να συντηρείτε τα ηλεκτρικά εργαλεία και τα αξεσουάρ. Ελέγχετε για τυχόν μη ευθυγραμμισμένα ή μπλοκαρισμένα κινούμενα μέρη, ρωγμές στα διάφορα μέρη και κάθε άλλη κατάσταση που μπορεί να επηρεάζει τη λειτουργία του ηλεκτρικού εργαλείου. Σε περίπτωση ζημιάς, φροντίστε για την επισκευή του ηλεκτρικού εργαλείου πριν το χρησιμοποιήσετε. Πολλά ατυχήματα προκαλούνται από ηλεκτρικά εργαλεία που δεν συντηρούνται σωστά.
- Διατηρείτε τα εργαλεία κοπής αιχμηρά και καθαρά. Εάν τα εργαλεία κοπής συντηρούνται σωστά, με αιχμηρές άκρες κοπής, είναι λιγότερο πιθανή η εμπλοκή τους και πιο εύκολος ο έλεγχός τους.
- Χρησιμοποιείτε το ηλεκτρικό εργαλείο, τα εξαρτήματα και τα τρυπάνια σύμφωνα με τις οδηγίες αυτές, λαμβάνοντας υπόψη τις συνθήκες εργασίας και την εργασία που πρέπει να εκτελεστεί. Η χρήση των ηλεκτρικών εργαλείων για εφαρμογές διαφορετικές από αυτές για τις οποίες προορίζονται μπορεί να οδηγήσει σε επικίνδυνες καταστάσεις.
- Διατηρήστε τις χειρολαβές και τις επιφάνειες κρατήματος στεγνές και καθαρές, χωρίς λάδια και γράσο. Οι ολισθηρές λαβές και επιφάνειες κρατήματος δεν επιτρέπουν τον ασφαλή χειρισμό και έλεγχο του εργαλείου σε απρόβλεπτες καταστάσεις.

Χρήση και φροντίδα εργαλείων μπαταρίας

- Να επαναφορτίζετε μόνο με το φορτιστή που ορίζεται από τον κατασκευαστή. Ένας φορτιστής κατάλληλος για έναν τύπο συστοιχίας μπαταριών μπορεί να δημιουργήσει κίνδυνο φωτιάς κατά τη χρήση με άλλη συστοιχία μπαταριών.
- Χρησιμοποιήστε τα ηλεκτρικά εργαλεία μόνο με τις καθορισμένες συστοιχίες μπαταριών. Η χρήση οποιασδήποτε άλλης μπαταρίας μπορεί να προκαλέσει κίνδυνο τραυματισμού και πυρκαγιάς.
- Όταν η μπαταρία δεν χρησιμοποιείται, πρέπει να την φυλάσσετε μακριά από άλλα μεταλλικά αντικείμενα, όπως συνδετήρες, νομίσματα, κλειδιά, καρφιά, βίδες ή άλλα μικρά μεταλλικά αντικείμενα, που μπορεί να προκαλέσουν ένωση των πόλων. Η βραχυκύκλωση των ακροδεκτών της μπαταρίας μεταξύ τους μπορεί να προκαλέσει εγκαύματα ή πυρκαγιά.
- Σε περίπτωση ακατάλληλου χειρισμού, μπορεί να εκτιναχθεί υγρό από την μπαταρία. Αποφεύγετε κάθε επαφή. Σε περίπτωση τυχαίας επαφής, ξεπλύνετε με νερό. Εάν το υγρό έρθει σε επαφή με τα μάτια, ζητήστε επίσης ιατρική βοήθεια. Η εκτόξευση υγρού από την μπαταρία μπορεί να προκαλέσει ερεθισμούς ή εγκαύματα.
- Μην χρησιμοποιείτε μπαταρίες ή εργαλεία που έχουν υποστεί ζημιά ή μετατροπές. Οι μπαταρίες που έχουν υποστεί ζημιά ή τροποποίηση μπορεί να παρουσιάσουν απρόβλεπτη συμπεριφορά με αποτέλεσμα να προκαληθεί κίνδυνος πυρκαγιάς, έκρηξης ή τραυματισμού.

- Μην εκθέτετε τις μπαταρίες ή τα εργαλεία σε φωτιά ή υπερβολική θερμοκρασία. Η έκθεση σε φωτιά ή θερμοκρασίες πάνω από 130 °C μπορεί να προκαλέσει έκρηξη.
- Ακολουθήστε όλες τις οδηγίες φόρτισης και μην φορτίζετε τις μπαταρίες ή τα εργαλεία εκτός του εύρους θερμοκρασίας που προδιαγράφεται στις οδηγίες. Η φόρτιση με λανθασμένο τρόπο ή σε θερμοκρασίες εκτός του προδιαγραφόμενου εύρους μπορεί να προκαλέσει ζημιά στην μπαταρία και αυξάνει τον κίνδυνο πυρκαγιάς.
- Αφαιρέστε την μπαταρία από το εργαλείο πριν από την πραγματοποίηση ρυθμίσεων, την αλλαγή εξαρτημάτων ή την αποθήκευση του εργαλείου. Αυτά τα προληπτικά μέτρα ασφαλείας μειώνουν τον κίνδυνο ακούσιας εκκίνησης των εργαλείων της μπαταρίας.

Σέρβις

- Αναβάστε το σέρβις του ηλεκτρικού σας εργαλείου σε εξειδικευμένο τεχνικό για επισκευή με τη χρήση μόνο πανομοιότυπων ανταλλακτικών. Έτσι θα διασφαλίζεται η διατήρηση της ασφάλειας του ηλεκτρικού εργαλείου.
- Μην εκτελείτε εργασίες σέρβις σε κατεστραμμένες μπαταρίες. Οι εργασίες σέρβις σε μπαταρίες θα πρέπει να εκτελούνται μόνο από τον κατασκευαστή ή από εξουσιοδοτημένα καταστήματα σέρβις.

Προειδοποιήσεις ασφαλείας για το χορτοκοπτικό, το θαμνοκοπτικό και το πριόνι θάμνων (brush saw)

- Μην χρησιμοποιείτε το μηχάνημα σε κακές καιρικές συνθήκες, ιδιαίτερα όταν υπάρχει κίνδυνος κεραυνού. Έτσι μειώνεται ο κίνδυνος να σας χτυπήσει κεραυνός.
- Επιθεωρήστε προσεκτικά την περιοχή για ύπαρξη πανίδας όπου θα χρησιμοποιηθεί το μηχάνημα. Η πανίδα μπορεί να τραυματιστεί από το μηχάνημα κατά τη διάρκεια της λειτουργίας.
- Επιθεωρήστε προσεκτικά την περιοχή όπου θα χρησιμοποιηθεί το μηχάνημα και αφαιρέστε όλες τις πέτρες, τα κλαδιά, τα καλώδια, τα κάκαλα και οποιοδήποτε άλλα ξένα αντικείμενα. Τα αντικείμενα που εκτοξεύονται μπορούν να προκαλέσουν τραυματισμό.
- Πριν από τη χρήση του μηχανήματος, επιθεωρείτε πάντα οπτικά για να βεβαιωθείτε ότι ο κόφτης ή η λεπίδα και το συγκρότημα κόφτη ή λεπίδας δεν έχουν υποστεί ζημιά. Τα εξαρτήματα που έχουν υποστεί ζημιά αυξάνουν τον κίνδυνο τραυματισμού.
- Τηρείτε τις οδηγίες για την αλλαγή των αξεσουάρ. Εάν τα παξιμάδια ή τα μπουλόνια ασφάλισης της λεπίδας δεν είναι σωστά σφιγμένα, ενδέχεται είτε να προκληθεί ζημιά στη λεπίδα είτε να αποσυνδεθεί.
- Η ονομαστική περιστροφική ταχύτητα του κόφτη πρέπει να είναι τουλάχιστον ίση με τη μέγιστη περιστροφική ταχύτητα που αναγράφεται στο μηχάνημα. Οι κόφτες που λειτουργούν με μεγαλύτερη

ταχύτητα από την ονομαστική ταχύτητα μπορεί να σπάσουν και να εκτιναχθούν.

- **Φοράτε προστατευτικά μέσα για τα μάτια, τα αυτιά, το κεφάλι και τα χέρια.** Ο κατάλληλος εξοπλισμός προστασίας μειώνει τον κίνδυνο τραυματισμού από τα εκτοξευόμενα θραύσματα ή από τυχαία επαφή με τη μεσινέζα ή τη λεπίδα.
- **Κατά τη λειτουργία του μηχανήματος, φοράτε πάντα ανπολιοθητικά και προστατευτικά παπούτσια. Μην χρησιμοποιείτε το μηχάνημα με γυμνό πόδι ή φορώντας σανδάλια.** Αυτό μειώνει την πιθανότητα τραυματισμού των ποδιών από επαφή με έναν κινούμενο κόφτη, μεσινέζα ή λεπίδα.
- **Κατά τη λειτουργία του μηχανήματος, φοράτε πάντα μακρύ παντελόνι.** Το εκτεθειμένο δέρμα αυξάνει την πιθανότητα τραυματισμού από αντικείμενα που εκτινάσσονται.
- **Απομακρύνετε τυχόν παριστάμενα άτομα κατά τη λειτουργία του μηχανήματος.** Τα υπολείμματα που πέφτουν μπορεί να οδηγήσουν σε σοβαρό τραυματισμό.
- **Χρησιμοποιείτε πάντα και τα δύο χέρια για τον χειρισμό του μηχανήματος.** Κρατάτε το μηχάνημα και με τα δύο χέρια για να αποφύγετε την απώλεια ελέγχου.
- **Να κρατάτε το μηχάνημα μόνο από τις μονωμένες επιφάνειες λαβής, επειδή η μεσινέζα ή η λεπίδα μπορεί να έρθουν σε επαφή με κρυμμένη καλωδίωση.** Αν η μεσινέζα ή οι λεπίδες έρθουν σε επαφή με ένα καλώδιο υπό τάση, μπορεί να θέσει τα εκτεθειμένα μεταλλικά μέρη του ηλεκτρικού εργαλείου υπό τάση και να προκληθεί ηλεκτροπληξία στον χειριστή.
- **Να πατάτε πάντα σωστά και να χρησιμοποιείτε το μηχάνημα μόνο όταν στέκεστε στο έδαφος.** Οι ολισθηρές ή ασταθείς επιφάνειες μπορεί να προκαλέσουν απώλεια ισορροπίας ή ελέγχου του μηχανήματος.
- **Μην χρησιμοποιείτε το μηχάνημα σε υπερβολικά απότομα πρανή.** Αυτό μειώνει τον κίνδυνο απώλειας ελέγχου, ολίσθησης και πτώσης, γεγονός που μπορεί να οδηγήσει σε τραυματισμό.
- **Κατά την εργασία σε πρανή, πρέπει πάντα να είστε σίγουροι πού πατάτε, να εργάζεστε πάντα κινούμενοι εγκάρσια στις επιφάνειες με κλίση, ποτέ προς τα πάνω ή προς τα κάτω, και να είστε ιδιαίτερα προσεκτικοί κατά την αλλαγή κατεύθυνσης.** Αυτό μειώνει τον κίνδυνο απώλειας ελέγχου, ολίσθησης και πτώσης, γεγονός που μπορεί να οδηγήσει σε τραυματισμό.
- **Κρατήστε όλα τα μέρη του σώματος μακριά από τον κόφτη, τη μεσινέζα ή τη λεπίδα όταν το μηχάνημα βρίσκεται σε λειτουργία.** Πριν θέσετε σε λειτουργία το μηχάνημα, βεβαιωθείτε ότι ο κόφτης, η μεσινέζα ή η λεπίδα δεν έρχονται σε επαφή με τίποτα. Μια στιγμή απροσεξίας κατά τον χειρισμό του μηχανήματος μπορεί να οδηγήσει σε τραυματισμό του εαυτού σας ή άλλων ατόμων.
- **Μην χρησιμοποιείτε το μηχάνημα πάνω από το ύψος της μέσης.** Αυτό εμποδίζει την ακούσια επαφή του

κόφτη ή της λεπίδας και παρέχει καλύτερο έλεγχο του μηχανήματος σε απρόβλεπτες καταστάσεις.

- **Όταν κόβετε θάμνους ή δενδρύλλια που βρίσκονται υπό μηχανική τάση, πρέπει να είστε σε εγρήγορση για ενδεχόμενα πινάγματα επαναφοράς.** Όταν απελευθερώνεται η μηχανική τάση που ασκείται στις ίνες του ξύλου, ο θάμνος ή το δενδρύλλιο μπορεί να χτυπήσει τον χειριστή ή/και να θέσει το μηχάνημα εκτός ελέγχου.
- **Επιδείξτε μεγάλη προσοχή κατά την κοπή βεργών και δενδρυλλίων.** Το λεπτό υλικό μπορεί να παγιδευτεί στη λεπίδα και να εκτοξευτεί προς το μέρος σας ή να σας θέσει εκτός ισορροπίας.
- **Διατηρήστε τον έλεγχο του μηχανήματος και μην αγγίζετε κόφτες, μεσινέζες ή λεπίδες και άλλα επικίνδυνα κινούμενα μέρη ενώ βρίσκονται ακόμη σε κίνηση.** Αυτό μειώνει τον κίνδυνο τραυματισμού από κινούμενα μέρη.
- **Όταν απομακρύνετε υλικά που μπλοκάρουν τη λειτουργία ή όταν συντηρείτε τη μονάδα, βεβαιωθείτε ότι όλοι οι διακόπτες ισχύος είναι σβηστοί και το καλώδιο παροχής ρεύματος αποσυνδεδεμένο.** Η μη αναμενόμενη εκκίνηση του μηχανήματος όταν απομακρύνετε υλικά που μπλοκάρουν τη λειτουργία του ή όταν το συντηρείτε μπορεί να οδηγήσει σε σοβαρό τραυματισμό.
- **Μεταφέρετε το μηχάνημα απενεργοποιημένο και μακριά από το σώμα σας.** Ο σωστός χειρισμός του μηχανήματος θα μειώσει την πιθανότητα τυχαίας επαφής με έναν κινούμενο κόφτη, μεσινέζα ή λεπίδα.
- **Κατά τη μεταφορά ή την αποθήκευση του μηχανήματος, τοποθετείτε πάντα το κάλυμμα στις μεταλλικές λεπίδες.** Ο σωστός χειρισμός του μηχανήματος θα μειώσει την πιθανότητα τυχαίας επαφής με τη λεπίδα.
- **Χρησιμοποιείτε μόνο τους ανταλλακτικούς κόφτες, μεσινέζες, κεφαλές κοπής και λεπίδες που καθορίζονται από τον κατασκευαστή.** Τα εσφαλμένα ανταλλακτικά μπορεί να αυξήσουν τον κίνδυνο θραύσης και τραυματισμού.

Απίες ώσης λεπίδας και σχετικές προειδοποιήσεις

- **Κρατήστε γερά και με τα δύο χέρια σας το μηχάνημα και τοποθετήστε τα χέρια σας για να αντισταθείτε στην ώση της λεπίδας.** Τοποθετήστε το σώμα σας στην αριστερή πλευρά του μηχανήματος. Η ώση λεπίδας μπορεί να αυξήσει τον κίνδυνο τραυματισμού λόγω απροσδόκητης κίνησης του μηχανήματος. Η ώση της λεπίδας μπορεί να ελεγχθεί από τον χειριστή, εφόσον λαμβάνονται κατάλληλες προφυλάξεις.
- **Εάν η λεπίδα μπλοκάρει ή κατά τη διακοπή μιας κοπής για οποιονδήποτε λόγο, απενεργοποιήστε το μηχάνημα και κρατήστε το ακίνητο μέσα στο υλικό μέχρι η λεπίδα να ακινητοποιηθεί πλήρως.** Όταν η λεπίδα μπλοκάρει, μην επιχειρήσετε ποτέ να αφαιρέσετε το μηχάνημα από το υλικό και μην τραβήξετε το μηχάνημα προς τα πίσω ενώ η λεπίδα βρίσκεται σε κίνηση, διαφορετικά μπορεί

να προκύψει ώση της λεπίδας. Διερευνήστε και λάβετε διορθωτικά μέτρα για να εξαλείψετε την αιτία μπλοκαρίσματος της λεπίδας.

- **Μην χρησιμοποιείτε στομαχικές ή φθαρμένες λεπίδες.** Οι στομαχικές ή φθαρμένες λεπίδες αυξάνουν τον κίνδυνο εμπλοκής ή μαγκώματος σε ένα αντικείμενο, με αποτέλεσμα την ώση της λεπίδας.
- **Έχετε πάντα καλή ορατότητα του υλικού που κόβετε.** Η ώση λεπίδας είναι πιο πιθανό να συμβεί σε σημεία όπου είναι δύσκολο να δείτε το υλικό που κόβετε.
- **Εάν σας πλησιάσει κάποιος άλλος άτομο ενώ χειρίζεστε το μηχάνημα, απενεργοποιήστε το μηχάνημα.** Υπάρχει αυξημένος κίνδυνος τραυματισμού άλλων ατόμων από την κινούμενη λεπίδα σε περίπτωση ώσης της λεπίδας.

Άλλες γενικές πληροφορίες για την ασφάλεια

- Απενεργοποιήστε το προϊόν προτού μετακινηθείτε σε άλλη περιοχή. Πρέπει πάντα να αφαιρείτε την μπαταρία όταν παραδίδετε το μηχάνημα σε άλλο πρόσωπο.
- Μην αφήνετε ποτέ το προϊόν στο έδαφος εάν δεν το έχετε απενεργοποιήσει και δεν έχετε αφαιρέσει την μπαταρία. Μην αφήνετε το προϊόν χωρίς επίβλεψη όταν είναι ενεργοποιημένο.
- Το εργαλείο κοπής δεν σταματά αμέσως με την απενεργοποίηση του προϊόντος.
- Η Λεπίδα θα πρέπει να ακινητοποιείται τελείως όταν το γκάτζι επανέρχεται στην αρχική του θέση.
- Πριν από τη χρήση του προϊόντος μετά από πρόσκρουση, ελέγξτε για ενδείξεις φθοράς ή ζημιών και επισκευάστε όπως απαιτείται.
- Εάν εμπλακεί οποιοδήποτε αντικείμενο στο παρελκόμενο κοπής ενώ χρησιμοποιείτε το προϊόν, σταματήστε και απενεργοποιήστε το προϊόν. Βεβαιωθείτε ότι το παρελκόμενο κοπής έχει σταματήσει εντελώς. Αφαιρέστε την μπαταρία πριν από τον καθαρισμό, την επιθεώρηση ή την επισκευή του προϊόντος ή/και του εξοπλισμού κοπής.
- Ελέγξτε το προϊόν προτού το χρησιμοποιήσετε. Ανατρέξτε στις ενότητες *Συσκευές ασφαλείας στο προϊόν στη σελίδα 10* και *Έλεγχος του προϊόντος πριν από τη λειτουργία στη σελίδα 17*. Μην χρησιμοποιείτε ελαττωματικά προϊόντα. Πραγματοποιείτε όλους τους ελέγχους ασφαλείας και τηρείτε τις οδηγίες συντήρησης και σέρβις που αναφέρονται στο παρόν εγχειρίδιο.
- Τα ελαττωματικά παρελκόμενα κοπής μπορεί να αυξήσουν τον κίνδυνο ατυχημάτων.
- Ελέγξτε το μηχανισμό για ρύπους και ρωγμές. Καθαρίστε το γρασίδι και τα φύλλα από το μηχανισμό χρησιμοποιώντας βούρτσα. Φορέστε γάντια όταν χρειάζεται.
- Να βεβαιώνετε πάντα ότι τα ανοίγματα αερισμού δεν έχουν φράξει από υπολείμματα υλικών.
- Ελέγξτε ότι η κεφαλή του χορτοκοπτικού είναι πλήρως συνδεδεμένη στο χορτοκοπτικό.
- Όλα τα καλύμματα, τα προστατευτικά και οι λαβές πρέπει να είναι τοποθετημένα πριν την εκκίνηση.
- Βεβαιωθείτε ότι το μηχάνημα βρίσκεται σε άριστη κατάσταση λειτουργίας. Βεβαιωθείτε ότι όλα τα παξιμάδια και οι βίδες είναι σφιγμένα.
- Ελέγξτε ότι η κεφαλή και ο προφυλακτήρας χορτοκοπτικού δεν παρουσιάζουν βλάβες ή ρωγμές. Αντικαταστήστε την κεραλή ή τον προφυλακτήρα του χορτοκοπτικού, εάν έχουν χτυπηθεί ή παρουσιάζουν ρωγμές. Χρησιμοποιείτε πάντα το συνιστώμενο προστατευτικό για το παρελκόμενο κοπής που χρησιμοποιείτε. Δείτε το κεφάλαιο για τα Τεχνικά στοιχεία.
- Αυτό το προϊόν είναι ένα επικίνδυνο εργαλείο εάν δεν είστε προσεκτικοί ή δεν το χρησιμοποιείτε σωστά. Αυτό το προϊόν μπορεί να προκαλέσει σοβαρό τραυματισμό ή θάνατο του χειριστή ή άλλων ατόμων.
- Αυτό το μηχάνημα δεν προορίζεται για χρήση από άτομα (συμπεριλαμβανομένων των παιδιών) με μειωμένες κινητικές, αισθητήριες ή νοητικές ικανότητες ή από άτομα με έλλειψη γνώσεων και εμπειρίας, εκτός αν τελούν υπό την εποπτεία ή καθοδήγηση ατόμου υπεύθυνου για την ασφάλειά τους αναφορικά με τη χρήση αυτού του μηχανήματος. Τα παιδιά πρέπει να εποπτεύονται ώστε να διασφαλιστεί ότι δεν παίζουν με το μηχάνημα.
- Μην επιτρέπετε ποτέ σε παιδιά να χρησιμοποιούν ή να βρίσκονται κοντά στο μηχάνημα. Δεδομένου ότι η εκκίνηση του μηχανήματος είναι εύκολη, τα παιδιά μπορεί να το θέσουν σε λειτουργία εάν δεν βρίσκονται υπό συνεχή επίτηρηση. Αυτό μπορεί να οδηγήσει σε σοβαρό προσωπικό τραυματισμό. Συνενυψώ, αποσυνδέετε τη μπαταρία, όταν το μηχάνημα δεν βρίσκεται υπό στενή εποπτεία.
- Μην επιτρέπετε ποτέ σε παιδιά ή άλλα μη εκπαιδευμένα σχετικά με τη χρήση του προϊόντος άτομα να χρησιμοποιούν το μηχάνημα ή/και την μπαταρία ή να πραγματοποιούν εργασίες συντήρησης σε αυτό.
- Για τη χρήση ενδέχεται να ισχύουν εθνικοί ή τοπικοί κανονισμοί. Οι εκάστοτε κανονισμοί πρέπει να τηρούνται.
- Αποθηκεύστε τον εξοπλισμό σε χώρο που κλειδώνει, ώστε να μην έχουν πρόσβαση παιδιά και μη εξουσιοδοτημένα άτομα.
- Το προστατευτικό μεταφοράς πρέπει να χρησιμοποιείται πάντα για την αποθήκευση και τη μεταφορά.
- Διατηρείτε πάντα τα χέρια και τα πόδια σας μακριά από την περιοχή κοπής, ιδιαίτερα κατά την ενεργοποίηση του κινητήρα.
- Φροντίστε να χέρια και τα πόδια σας να βρίσκονται σε απόσταση από το παρελκόμενο κοπής μέχρι να σταματήσει εντελώς όταν το προϊόν απενεργοποιηθεί.
- Μην αφαιρέτε το υλικό κοπής και μην επιτρέπετε σε άλλα άτομα να αφαιρούν το υλικό κοπής, όταν το προϊόν είναι ενεργοποιημένο ή όταν

- ο εξοπλισμός κοπής περιστρέφεται, καθώς αυτό μπορεί να προκαλέσει σοβαρό τραυματισμό.
- Να θυμάστε ότι εσείς, ο χειριστής, είστε υπεύθυνος για τη μη έκθεση ανθρώπων ή αντικείμενων σε ατυχήματα ή κινδύνους.
 - Δεν επιτρέπονται, σε καμία περίπτωση, τροποποιήσεις στη σχεδίαση του προϊόντος χωρίς την έγκριση του κατασκευαστή. Πρέπει πάντα να χρησιμοποιείτε γνήσια αξεσουάρ. Η μη εξουσιοδοτημένη εκτέλεση τροποποιήσεων ή/και η χρήση μη γνήσιων αξεσουάρ μπορεί να οδηγήσει σε σοβαρό προσωπικό τραυματισμό ή θάνατο του χειριστή ή άλλων ατόμων. Η εγγύηση μπορεί να μην καλύπτει ζημιές ή νομικές ευθύνες που μπορεί να προκύψουν από τη χρήση μη εγκεκριμένων αξεσουάρ ή ανταλλακτικών.
 - Τα μόνα αξεσουάρ που μπορείτε να χρησιμοποιήσετε με αυτό το προϊόν είναι τα παρελκόμενα κοπής που συνιστώνται στο κεφάλαιο τεχνικών στοιχείων.
 - Μην χρησιμοποιείτε ποτέ το προϊόν εάν έχει τροποποιηθεί με οποιοδήποτε τρόπο από τις αρχικές προδιαγραφές του
 - Μην χρησιμοποιείτε ποτέ το προϊόν εάν παρουσιάζει πρόβλημα. Εκτελείτε όλους τους ελέγχους ασφαλείας και τηρείτε τις οδηγίες συντήρησης και επισκευής που αναφέρονται στο παρόν εγχειρίδιο. Μερικά μέτρα συντήρησης και επισκευής πρέπει να εκτελούνται από εκπαιδευμένο και ειδικευμένο προσωπικό. Δείτε τις οδηγίες στην ενότητα με τίτλο Συντήρηση.
 - Η εργασία με άσχημες καιρικές συνθήκες είναι κοραστική και συχνά επιφέρει πρόσθετο κίνδυνο. Λόγω του πρόσθετου κινδύνου, δεν συνιστάται η χρήση του προϊόντος σε πολύ δυσμενείς καιρικές συνθήκες, π.χ. σε πυκνή ομίχλη, δυνατή βροχή, ισχυρούς ανέμους, έντονο ψύχος, όταν υπάρχει κίνδυνος πτώσης κεραυνών κ.λπ.
 - Μην εργάζεστε ποτέ σε σκάλα, σκαμνί ή άλλη ανυψωμένη θέση η οποία δεν είναι απόλυτα ασφαλής.
 - Αποθηκεύστε τις ανενεργές συσκευές σε εσωτερικό χώρο - Οι συσκευές θα πρέπει να αποθηκεύονται σε εσωτερικό χώρο όταν δεν χρησιμοποιούνται
 - Δεν είναι δυνατόν να καλυφθούν όλες οι περιπτώσεις που ενδέχεται να συναντήσετε. Πρέπει πάντα να είστε προσεκτικοί και να χρησιμοποιείτε την κοινή λογική. Αποφύγετε καταστάσεις τις οποίες θεωρείτε πέραν των δυνατοτήτων σας. Αν δεν είστε σίγουροι για τις διαδικασίες χειρισμού, αφού διαβάσετε αυτές τις οδηγίες, θα πρέπει να συμβουλευτείτε κάποιον ειδικό πριν συνεχίσετε.
 - Βεβαιωθείτε ότι δεν υπάρχουν άτομα ή ζώα σε απόσταση μικρότερη από 15 μέτρα κατά τη διάρκεια της εργασίας. Όταν εργάζονται πολλοί χειριστές στην ίδια περιοχή, η απόσταση ασφαλείας πρέπει να είναι τουλάχιστον 15 μέτρα. Διαφορετικά υπάρχει κίνδυνος σοβαρού προσωπικού τραυματισμού. Εάν πλησιάσει κάποιος, απενεργοποιήστε αμέσως το προϊόν. Μην περιστρέφετε ποτέ το προϊόν προς
- καμία κατεύθυνση, εάν δεν ελέγξετε πρώτα πίσω σας για να βεβαιωθείτε ότι δεν υπάρχει κανείς εντός της ζώνης ασφαλείας.
- Εάν εμπλακεί οποιοδήποτε αντικείμενο στο παρελκόμενο κοπής ενώ χρησιμοποιείτε το προϊόν, σταματήστε και απενεργοποιήστε το προϊόν. Βεβαιωθείτε ότι το παρελκόμενο κοπής έχει σταματήσει εντελώς. Αφαιρέστε την μπαταρία πριν από τον καθαρισμό, την επιθεώρηση ή την επισκευή του προϊόντος ή/και του εξοπλισμού κοπής.
 - Βεβαιωθείτε ότι άτομα, ζώα ή άλλοι παράγοντες δεν μπορούν να επηρεάσουν τον έλεγχο του προϊόντος και ότι δεν έρχονται σε επαφή με το εξάρτημα κοπής ή με αντικείμενα που εκσφενδονίζονται από το εξάρτημα κοπής. Ωστόσο, μην χρησιμοποιείτε το προϊόν παρά μόνο όταν έχετε τη δυνατότητα να καλέσετε βοήθεια σε περίπτωση ατυχήματος.
 - Βεβαιωθείτε ότι μπορείτε να κινηθείτε και να σταθείτε όρθιοι με ασφάλεια. Ελέγξτε την περιοχή γύρω σας για πιθανά εμπόδια (ρίζες, βράχια, κλαδιά, χαντάκια κ.λπ.) για την περίπτωση που χρειαστεί να μετακινηθείτε ξαφνικά. Να είστε ιδιαίτερα προσεκτικοί όταν εργάζεστε σε έδαφος με κλίση.
 - Περπατάτε, ποτέ μην τρέχετε.
 - Επιθεωρήστε τον χώρο εργασίας. Απομακρύνετε όλα τα ελεύθερα αντικείμενα, όπως πέτρες, σπασμένα γυαλιά, ασφάλινα σύρματα, σχονίνα κ.λπ. που μπορεί να εκτοξευθούν ή να τυλιχτούν γύρω από το κοπτικό εργαλείο ή τον προφυλακτήρα του κοπτικού εργαλείου.
 - Προσέχετε για κομμένα υπολείμματα κλαδιών που μπορεί να εκτιναχθούν κατά την κοπή. Μην κόβετε πολύ κοντά στο έδαφος όπου μπορεί να εκτοξευτούν πέτρες ή άλλα αντικείμενα.
 - Βεβαιωθείτε ότι τα ρούχα ή τα μέρη του σώματός σας δεν έρχονται σε επαφή με το παρελκόμενο κοπής όταν το προϊόν είναι ενεργοποιημένο. Διατηρείτε το προϊόν κάτω από το ύψος της μέσης σας.
 - Να προσέχετε τυχόν αντικείμενα που εκτοξεύονται. Φοράτε πάντα εγκεκριμένο εξοπλισμό για την προστασία των ματιών. Μην σκύβετε ποτέ πάνω από τον προφυλακτήρα του παρελκόμενου κοπής. Υπάρχει κίνδυνος να εκσφενδονιστούν πέτρες, σκουπίδια κ.λπ. στα μάτια σας, προκαλώντας τύφλωση ή σοβαρό τραυματισμό.
 - Να επιδεικνύετε ιδιαίτερη προσοχή για τυχόν προειδοποιητικά σήματα ή κραυγές όταν φοράτε τα προστατευτικά ακοής. Βγάzte πάντα τα προστατευτικά ακοής μόλις σταματήσει το προϊόν.
 - Σε περίπτωση ανεπιθύμητων κραδασμών, απελευθερώστε πρόσθετη μεσινέζα ώστε η μεσινέζα να έχει το σωστό μήκος για να σταματήσουν οι κραδασμοί.
 - Εάν εμφανιστούν ασυνήθιστοι κραδασμοί, σταματήστε το προϊόν και αφαιρέστε την μπαταρία.
 - Η υπερέκθεση σε κραδασμούς μπορεί να προκαλέσει βλάβη στο κυκλοφορικό ή νευρικό σύστημα σε άτομα με βεβαρημένο κυκλοφορικό. Αν αισθανθείτε συμπτώματα υπερέκθεσης σε κραδασμούς, επικοινωνήστε με το γιατρό σας.

Παραδείγματα τέτοιων συμπτωμάτων είναι το μούδιασμα, η απώλεια αίσθησης, οι σουβλιές, ο πόνος, η μυϊκή ατονία και η αλλαγή στο χρώμα ή την κατάσταση του δέρματος. Τα συμπτώματα αυτά συνήθως εμφανίζονται στα δάχτυλα, τις παλάμες ή τους καρπούς.

- Να κρατάτε πάντα το προϊόν και με τα δύο χέρια. Να κρατάτε το προϊόν στη δεξιά πλευρά του σώματός σας.

- Διατηρήστε κοντά τον εξοπλισμό πρώτων βοηθειών.

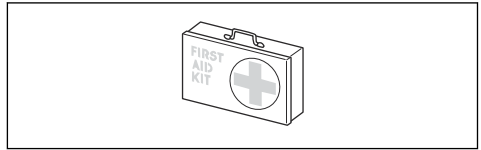

Συσκευές ασφαλείας στο προϊόν



ΠΡΟΕΙΔΟΠΟΙΗΣΗ: Προτού χρησιμοποιήσετε το προϊόν, διαβάστε τις παρακάτω προειδοποιητικές οδηγίες.

Σε αυτή την ενότητα περιγράφονται τα χαρακτηριστικά ασφαλείας του προϊόντος, ο σκοπός του καθώς και ο τρόπος διεξαγωγής των ελέγχων και της συντήρησης για τη διασφάλιση της σωστής λειτουργίας του. Διαβάστε τις οδηγίες κάτω από την επικεφαλίδα *Επισκόπηση προϊόντος στη σελίδα 2* για να βρείτε που βρίσκονται αυτά τα εξαρτήματα στο προϊόν σας.

Η διάρκεια ζωής του προϊόντος μπορεί να μειωθεί και ο κίνδυνος ατυχημάτων να αυξηθεί, εάν η συντήρηση του προϊόντος δεν πραγματοποιείται σωστά και εάν το σέρβις ή/και οι επισκευές δεν εκτελούνται επαγγελματικά. Εάν χρειαστείτε περισσότερες πληροφορίες, επικοινωνήστε με τον πλησιέστερο αντιπρόσωπο σέρβις.



ΠΡΟΕΙΔΟΠΟΙΗΣΗ: Μην χρησιμοποιείτε ποτέ ένα προϊόν με φθαρμένα εξαρτήματα ασφαλείας. Ο εξοπλισμός ασφαλείας του προϊόντος πρέπει να επιθεωρείται και να συντηρείται όπως περιγράφεται σε αυτήν την ενότητα. Εάν το προϊόν αποτύχει σε οποιονδήποτε από αυτούς τους ελέγχους, επικοινωνήστε με τον αντιπρόσωπο σέρβις για την επισκευή του.



ΠΡΟΣΟΧΗ: Όλες οι εργασίες σέρβις και επισκευές στο μηχάνημα απαιτούν ειδική εκπαίδευση. Αυτό ισχύει ιδιαίτερα για τον εξοπλισμό ασφαλείας του μηχανήματος. Εάν το μηχανήμα σας αποτύχει σε κάποιον από αυτούς τους ελέγχους που περιγράφονται παρακάτω, επικοινωνήστε με τον αντιπρόσωπο σέρβις. Όταν αγοράζετε οποιονδήποτε από τα προϊόντα μας, εγγυόμαστε τη διαθεσιμότητα επαγγελματικών επισκευών και σέρβις. Εάν το κατάστημα λιανικής πώλησης από όπου προμηθευτήκατε το μηχάνημα δεν είναι αντιπρόσωπος σέρβις, ζητήστε από το κατάστημα τη διεύθυνση του πλησιέστερου αντιπροσώπου σέρβις.

Προσωπικός εξοπλισμός προστασίας



ΠΡΟΕΙΔΟΠΟΙΗΣΗ: Προτού χρησιμοποιήσετε το προϊόν, διαβάστε τις παρακάτω προειδοποιητικές οδηγίες.

- Όταν χρησιμοποιείτε το προϊόν, να φοράτε πάντα εγκεκριμένο προσωπικό εξοπλισμό προστασίας. Ο προσωπικός εξοπλισμός προστασίας δεν μπορεί να εξαλείψει τον κίνδυνο τραυματισμών, ωστόσο μειώνει τη σοβαρότητά τους σε περίπτωση ατυχήματος. Ο αντιπρόσωπος θα σας βοηθήσει να επιλέξετε τον σωστό εξοπλισμό.
- Αν τα δέντρα στην περιοχή εργασίας έχουν ύψος μεγαλύτερο από 2 μέτρα/6,5 πόδια, χρησιμοποιήστε κράνος.
- Πρέπει να χρησιμοποιείτε εγκεκριμένα προστατευτικά ακοής.
- Χρησιμοποιείτε πάντα εγκεκριμένα προστατευτικά γυαλιά που συμμορφώνονται με το πρότυπο ANSI Z87.1 στις Η.Π.Α. ή το πρότυπο EN 166 στις χώρες της Ε.Ε. Χρησιμοποιείτε προστατευτικό γέισο για την προστασία του προσώπου. Το προστατευτικό γέισο δεν επαρκεί για την προστασία των ματιών.

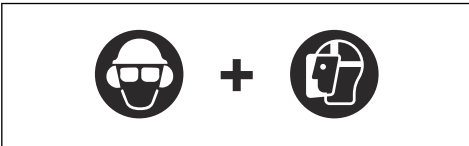

- Όταν χρειάζεται, να χρησιμοποιείτε γάντια, για παράδειγμα κατά την τοποθέτηση, την επιθεώρηση ή τον καθαρισμό του εξοπλισμού κοπής.
- Πρέπει να χρησιμοποιείτε μπότες προστασίας με μεταλλική ενίσχυση στην περιοχή των δακτύλων και αντιολισθητικές σόλες.
- Να φοράτε ρούχα από ανθεκτικό ύφασμα. Να φοράτε πάντα ανθεκτικό μακρύ παντελόνι και μακριά μανίκια. Να μην φοράτε φαρδιά ρούχα που μπορεί να πιαστούν σε κλωνάρια και κλαδιά. Μην φοράτε κοσμήματα, κοντά παντελόνια ή σανδάλια. Μην περπατάτε με γυμνά πόδια. Να δένετε τα μαλλιά σας με ασφάλεια πάνω από το ύψος των ώμων.



Για να ελέγξετε το πληκτρολόγιο

1. Πατήστε παρατεταμένα το κουμπί εκκίνησης/ διακοπής λειτουργίας (A).

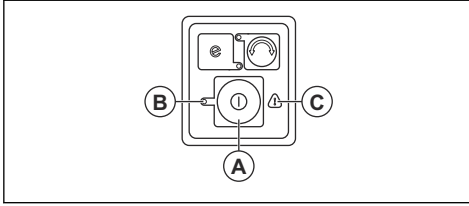

- a) Το προϊόν είναι ενεργοποιημένο όταν η λυχνία LED (B) είναι αναμμένη.
 - b) Το προϊόν είναι απενεργοποιημένο όταν η λυχνία LED (B) είναι σβηστή.
2. Δείτε *Αντιμέτωπιση προβλημάτων στη σελίδα 23* αν η προειδοποιητική ένδειξη (C) είναι αναμμένη ή αναβοσβήνει.

Έλεγχος της ασφάλειας της σκανδάλης γκαζιού

Η ασφάλεια της σκανδάλης γκαζιού είναι έτσι σχεδιασμένη ώστε να αποτρέπει την τυχαία λειτουργία. Όταν απελευθερώνετε τη λαβή, η σκανδάλη γκαζιού και η ασφάλεια της σκανδάλης γκαζιού μετακινούνται προς τα πίσω στην αρχική τους θέση.

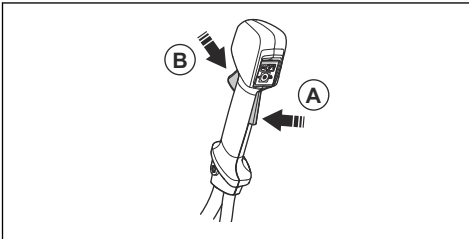

1. Βεβαιωθείτε ότι η σκανδάλη γκαζιού είναι ασφαλισμένη, όταν η ασφάλεια βρίσκεται στην αρχική της θέση.

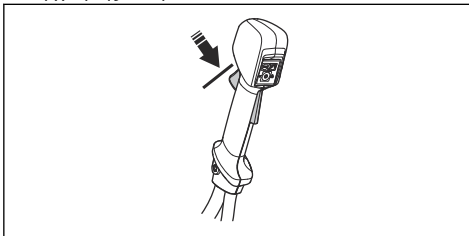

2. Πατήστε τη σκανδάλη γκαζιού και βεβαιωθείτε ότι επιστρέφει στην αρχική της θέση, μόλις την απελευθερώσετε.

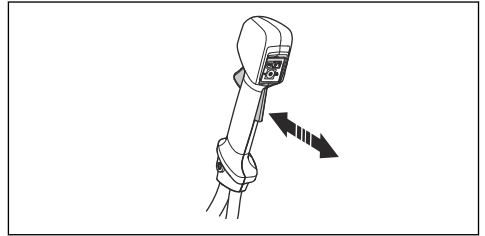

3. Βεβαιωθείτε ότι η σκανδάλη γκαζιού και η ασφάλεια κινούνται ελεύθερα και ότι το ελατήριο επαναφοράς λειτουργεί σωστά.

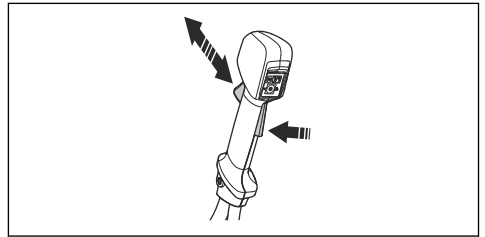

4. Εκκινήστε το προϊόν, βλ. *Εκκίνηση του προϊόντος στη σελίδα 19*.
5. Ανοίξτε τέρμα το γκάζι.
6. Αφήστε τη σκανδάλη γκαζιού και βεβαιωθείτε ότι το παρελκόμενο κοπής σταματά και παραμένει ακινητοποιημένο.

Για τον έλεγχο του προφυλακτήρα του εξαρτήματος κοπής



ΠΡΟΕΙΔΟΠΟΙΗΣΗ: Να μην χρησιμοποιείτε το εξάρτημα κοπής χωρίς έναν εγκεκριμένο και σωστά τοποθετημένο προφυλακτήρα. Χρησιμοποιείτε πάντα τον προφυλακτήρα που συνιστάται για το εξάρτημα κοπής που χρησιμοποιείτε, βλ. *Εγκεκριμένα αξεσουάρ στη σελίδα 27*. Εάν τοποθετηθεί λανθασμένος ή ελαττωματικός προφυλακτήρας, μπορεί να προκληθεί σοβαρός προσωπικός τραυματισμός.

Ο προφυλακτήρας του παρελκόμενου κοπής σταματά να αντικείμενα που εκτινάσσονται προς την κατεύθυνση του χειριστή. Επίσης αποτρέπει τους τραυματισμούς που θα προκύψουν εάν αγγίξετε το εξάρτημα κοπής.

1. Απενεργοποιήστε το προϊόν και αφαιρέστε την μπαταρία.

2. Εκτελέστε οπτικό έλεγχο για ζημιές, για παράδειγμα ρωγμές.

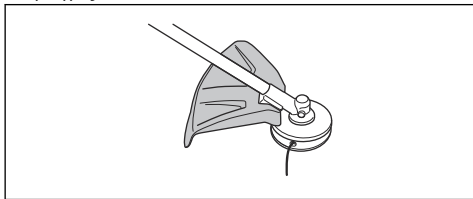

3. Αντικαταστήστε τον προφυλακτήρα του παρελκόμενου κοπής, αν έχει υποστεί ζημιά.

Προσάρτηση και αφαίρεση του ασφαλιστικού παξιμαδιού



ΠΡΟΕΙΔΟΠΟΙΗΣΗ:

Απενεργοποιήστε το προϊόν και αφαιρέστε την μπαταρία, χρησιμοποιήστε προστατευτικά γάντια και να είστε προσεκτικοί γύρω από τα αιχμηρά άκρα του παρελκόμενου κοπής.

Για την τοποθέτηση ορισμένων τύπων παρελκόμενου κοπής χρησιμοποιείται κόντρα παξιμάδι. Το ασφαλιστικό παξιμάδι έχει αριστερόστροφο σπείρωμα.

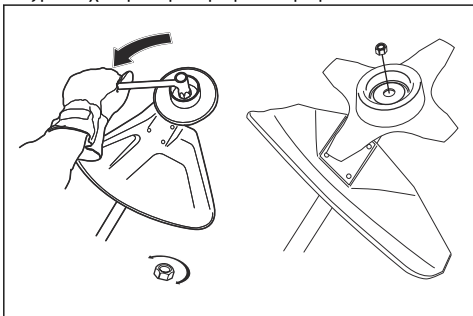

- Για να τοποθετήσετε το κόντρα παξιμάδι, σφίξτε το αντίθετα από την κατεύθυνση περιστροφής του παρελκόμενου κοπής.
- Για να αφαιρέσετε το κόντρα παξιμάδι, ξεβιδώστε το προς την ίδια κατεύθυνση κατά την οποία περιστρέφεται το παρελκόμενο κοπής.
- Για να χαλαρώσετε και να σφίξτε το ασφαλιστικό παξιμάδι, χρησιμοποιήστε ένα κοίλο κλειδί με μακρύ άξονα. Το βέλος στην εικόνα δείχνει την περιοχή όπου θα πρέπει να χρησιμοποιήσετε το κοίλο κλειδί.

Περιεχόμενα Βεβαιωθείτε ότι δεν μπορείτε να περιστρέψετε το ασφαλιστικό παξιμάδι με το χέρι. Αντικαταστήστε το παξιμάδι, εάν η ναίλον επένδυση δεν έχει αντοχή τουλάχιστον 1,5 Nm. Το παξιμάδι πρέπει να αντικαθίσταται όταν έχει τοποθετηθεί περίπου 10 φορές.

Έλεγχος της λειτουργίας γρήγορης απασφάλισης



ΠΡΟΕΙΔΟΠΟΙΗΣΗ: Μην χρησιμοποιείτε μια εξάρτηση αν η λειτουργία γρήγορης απασφάλισης είναι ελαττωματική.

1. Σβήστε τον κινητήρα.
2. Εκτελέστε οπτικό έλεγχο για ζημιά, για παράδειγμα ρωγμές.
3. Απασφαλίστε και στερεώστε ξανά το μηχανισμό γρήγορης απασφάλισης, για να βεβαιωθείτε ότι λειτουργεί σωστά.

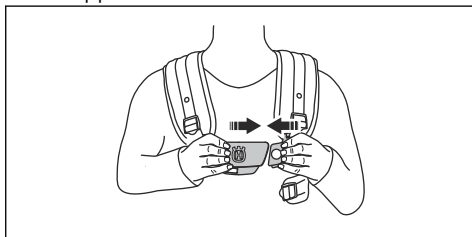

4. Εάν η εξάρτηση διαθέτει επένδυση και ιμάντα γοφού, βεβαιωθείτε ότι η λειτουργία γρήγορης απασφάλισης λειτουργεί σωστά.

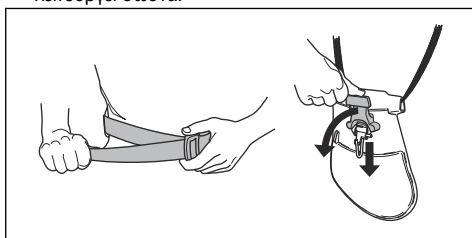

Παρελκόμενο κοπής



ΠΡΟΕΙΔΟΠΟΙΗΣΗ: Αφαιρέστε την μπαταρία και βεβαιωθείτε ότι το παρελκόμενο κοπής έχει σταματήσει εντελώς προτού εργαστείτε σε οποιοδήποτε τμήμα του παρελκόμενου κοπής.



ΠΡΟΕΙΔΟΠΟΙΗΣΗ:

Χρησιμοποιήστε το σωστό παρελκόμενο κοπής. Χρησιμοποιείτε το εξάρτημα κοπής μόνο με τα συσυστώμενα προστατευτικά, βλ. *Εγκεκριμένα αξεσουάρ στη σελίδα 27*. Βεβαιωθείτε ότι το παρελκόμενο κοπής είναι σωστά ακονισμένο. Ένα παρελκόμενο κοπής που δεν είναι σωστά ακονισμένο αυξάνει τον κίνδυνο ώσης της λεπίδας.



ΠΡΟΕΙΔΟΠΟΙΗΣΗ: Μια ακατάλληλα ακονισμένη λεπίδα ή μια κατεστραμμένη λεπίδα αυξάνει τον κίνδυνο

ατυχημάτων. Διατηρείτε τα δόντια της λεπίδας σωστά ακονισμένα. Να ακολουθείτε τις οδηγίες χρήσης και να χρησιμοποιείτε τον οδηγό ακονίσματος που συνιστάται.



ΠΡΟΕΙΔΟΠΟΙΗΣΗ: Μια λεπίδα που επιβραδύνεται ελεύθερα μπορεί να προκαλέσει τραυματισμό καθώς συνεχίζει να περιστρέφεται αφού αφήσετε το διακόπτη. Πρέπει να διατηρείτε σωστά τον έλεγχο, μέχρι να σταματήσει εντελώς η περιστροφή της λεπίδας.

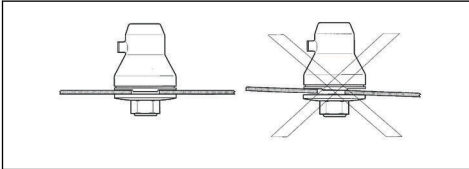

Φοράτε προστατευτικά γάντια όταν χειρίζεστε το παρελκόμενο κοπής.

- Για κοπή πυκνών χόρτων, χρησιμοποιήστε λεπίδα χορταριού.
- Να χρησιμοποιείτε την κεφαλή χορτοκοπτικού για την κοπή γρασιδιού.
- Ελέγχετε το παρελκόμενο κοπής για τυχόν ζημιές ή ρωγμές. Αντικαταστήστε το παρελκόμενο κοπής που έχει υποστεί ζημιά.

Κεφαλή χορτοκοπτικού

- Πρέπει πάντα να χρησιμοποιείτε τη σωστή κεφαλή χορτοκοπτικού, τα σωστά εξαρτήματα κοπής και

τη συνιστώμενη μεσινέζα χορτοκοπτικού. Ανατρέξτε στην ενότητα *Εγκεκριμένα αξεσουάρ στη σελίδα 27* και στη συναρμολόγηση που περιγράφεται στο τέλος του εγχειριδίου.

- Βεβαιωθείτε ότι το κοπτικό εργαλείο στον προφυλακτήρα του χορτοκοπτικού δεν έχει υποστεί ζημιά.
- Για να αποφύγετε ασυνήθιστους κραδασμούς από το προϊόν, πρέπει να βεβαιώσετε ότι η μεσινέζα του χορτοκοπτικού είναι τυλιγμένη σφικτά και ομοιόμορφα γύρω από το τύμπανο. Αν χρησιμοποιηθούν διαφορετικά μήκη μεσινέζας, μπορεί να προκληθούν ανεπιθύμητοι κραδασμοί. Χτυπήστε ελαφρώς την κεφαλή του χορτοκοπτικού για να επιτύχετε το σωστό μήκος της μεσινέζας.

Για να αυξήσετε τη διάρκεια ζωής της μεσινέζας, μπορείτε να τη μουλιάσετε σε νερό για 2 ημέρες ή περισσότερο προτού τη συναρμολογήσετε. Με αυτόν τον τρόπο, η μεσινέζα γίνεται πιο ανθεκτική.

Λεπίδα χόρτου

- Χρησιμοποιείτε σωστά ακονισμένες λεπίδες. Μια ακατάλληλα ακονισμένη λεπίδα ή μια κατεστραμμένη λεπίδα αυξάνει τον κίνδυνο τραυματισμού.
- Χρησιμοποιείτε σωστά ρυθμισμένες λεπίδες. Η σωστή ρύθμιση των λεπίδων είναι 1 mm. Μια λανθασμένα ρυθμισμένη λεπίδα αυξάνει τον κίνδυνο τραυματισμού και ζημιάς.
- Για να ακονίσετε και να ρυθμίσετε τη λεπίδα σωστά, ανατρέξτε στις οδηγίες που συνοδεύουν τη λεπίδα.

Οδηγίες ασφαλείας για τη συναρμολόγηση



ΠΡΟΕΙΔΟΠΟΙΗΣΗ: Διαβάστε, κατανοήστε και τηρείτε προσεκτικά αυτές τις οδηγίες προτού χρησιμοποιήσετε το προϊόν.

- Αφαιρέστε την μπαταρία από το προϊόν προτού το συναρμολογήσετε.
- Χρησιμοποιείτε εγκεκριμένα προστατευτικά γάντια.
- Ένας ελαττωματικός ή εσφαλμένος προφυλακτήρας μπορεί να προκαλέσει τραυματισμό. Μην χρησιμοποιείτε ένα παρελκόμενο κοπής που δεν διαθέτει προσαρτημένο εγκεκριμένο προφυλακτήρα.
- Φροντίστε να συναρμολογήσετε σωστά το κάλυμμα και τον άξονα προτού εκκινήσετε το προϊόν.
- Ο δίσκος μετάδοσης και η φλάντζα στήριξης πρέπει να συμπλεχθούν σωστά στην κεντρική οπή του παρελκόμενου κοπής. Αν το παρελκόμενο κοπής προσαρτηθεί εσφαλμένα, μπορεί να προκαλέσει τραυματισμό ή θάνατο.
- Για να χρησιμοποιήσετε το προϊόν με ασφάλεια και για να αποτρέψετε τυχόν τραυματισμό του χειριστή

ή άλλων ατόμων, το προϊόν πρέπει να είναι πάντα σωστά προσαρτημένο στην εξάρτηση.

Συναρμολόγηση των λεπίδων και των κεφαλών χορτοκοπτικού



ΠΡΟΕΙΔΟΠΟΙΗΣΗ: Κατά την εγκατάσταση του εξαρτήματος κοπής είναι πολύ σημαντικό το ανυψωμένο τμήμα του δίσκου μετάδοσης/φλάντζας στήριξης να συνδεθεί σωστά στην κεντρική οπή του εξαρτήματος κοπής. Εάν το εξάρτημα κοπής εγκατασταθεί λανθασμένα, μπορεί να προκληθεί σοβαρός ή/και θανατηφόρος προσωπικός τραυματισμός.

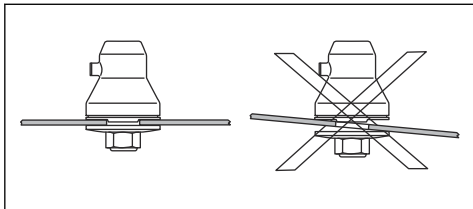

ΠΡΟΕΙΔΟΠΟΙΗΣΗ: Μην χρησιμοποιείτε ποτέ εξαρτήματα κοπής χωρίς εγκεκριμένο προστατευτικό. Δείτε το κεφάλαιο για τα Τεχνικά στοιχεία. Εάν τοποθετηθεί λανθασμένο ή ελαττωματικό προστατευτικό, μπορεί να προκληθεί σοβαρός τραυματισμός.

Οδηγίες ασφαλείας για τη συντήρηση



ΠΡΟΕΙΔΟΠΟΙΗΣΗ: Προτού εκτελέσετε εργασίες συντήρησης στο προϊόν, διαβάστε τις παρακάτω προειδοποιητικές οδηγίες.

- Πρέπει να αφαιρέσετε την μπαταρία προτού εκτελέσετε εργασίες συντήρησης, άλλους ελέγχους ή συναρμολόγηση του προϊόντος.
- Ο χειριστής πρέπει να εκτελεί μόνο τις εργασίες συντήρησης και σέρβις που υποδεικνύονται στο παρόν εγχειρίδιο χρήσης. Για πιο εκτεταμένες εργασίες συντήρησης και σέρβις, απευθυνθείτε στον τοπικό αντιπρόσωπο σέρβις.
- Μην καθαρίζετε την μπαταρία ή το φορτιστή μπαταρίας με νερό. Τα δραστικά απορρυπαντικά μπορεί να προκαλέσουν ζημιά στο πλαστικό.
- Εάν δεν κάνετε συντήρηση στο προϊόν, μειώνεται ο κύκλος ζωής του και αυξάνεται ο κίνδυνος ατυχημάτων.

- Απαιτείται ειδική εκπαίδευση για όλες τις εργασίες συντήρησης και επισκευής, ειδικά για τις διατάξεις ασφαλείας στο προϊόν. Αν δεν ολοκληρωθούν με επιτυχία όλοι οι έλεγχοι που περιγράφονται στο παρόν εγχειρίδιο χρήσης αφού κάνετε τη συντήρηση, απευθυνθείτε στον τοπικό αντιπρόσωπο σέρβις. Εγγυώμαστε ότι υπάρχει δυνατότητα επαγγελματικής επισκευής και σέρβις για το προϊόν σας.
- Διατηρείτε τα δόντια της λεπίδας σωστά ακονισμένα. Τηρείτε τις συστάσεις του κατασκευαστή. Επίσης, ανατρέξτε στις οδηγίες επάνω στη συσκευασία της λεπίδας.
- Χρησιμοποιείτε πάντα γνήσια ανταλλακτικά.
- Να χρησιμοποιείτε πάντα ανθεκτικά γάντια κατά την επισκευή του παρελκόμενου κοπής. Οι λεπίδες είναι πολύ κοφτερές και μπορεί εύκολα να προκαλέσουν τραυματισμούς.

Συναρμολόγηση

Εισαγωγή



ΠΡΟΕΙΔΟΠΟΙΗΣΗ: Προτού συναρμολογήσετε το προϊόν, διαβάστε και κατανοήστε το κεφάλαιο για την ασφάλεια.

Για τη συναρμολόγηση της χειρολαβής

1. Αφαιρέστε τη λαβή και προσαρτήστε τη χειρολαβή όπως απεικονίζεται στο σχήμα.

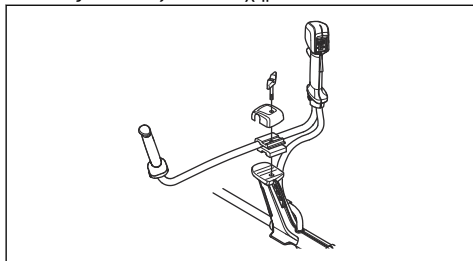

2. Σφίξτε ελαφρώς τη λαβή.

3. Τοποθετήστε την εξάρτηση και κρεμάστε το προϊόν από το σημείο ανάρτησης.
4. Ρυθμίστε τη λαβή για να τοποθετησετε το προϊόν σε σωστή θέση εργασίας.

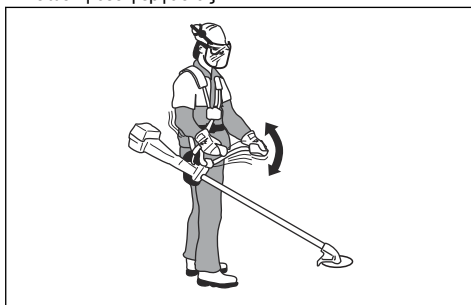

5. Σφίξτε πλήρως τον τροχίσκο.

Συναρμολόγηση της θηλιάς ανάρτησης

1. Πιέστε την ασφάλεια (A) μέσα στη θηλιά ανάρτησης.

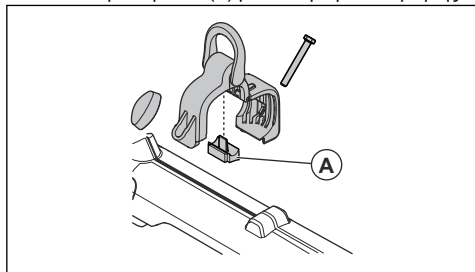

2. Τοποθετήστε τη θηλιά ανάρτησης στον άξονα.

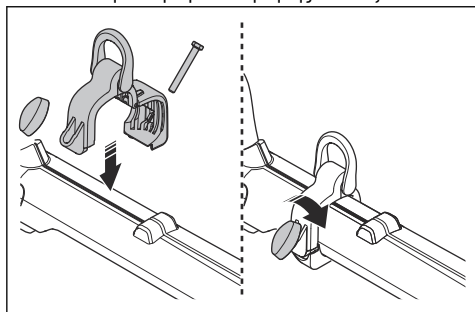

3. Συνδέστε τα άκρα της θηλιάς ανάρτησης.
4. Τοποθετήστε τη βίδα.
5. Βάλτε τη χειρόβιδα επάνω στη βίδα.
6. Σφίξτε τον μοχλό.

Συναρμολόγηση του προφυλακτήρα χορτοκοπτικού

1. Τοποθετήστε τον κατάλληλο προφυλακτήρα χορτοκοπτικού για την κεφαλή χορτοκοπτικού, βλ. *Αξεσουάρ στη σελίδα 27*
2. Αναρτήστε τον προφυλακτήρα χορτοκοπτικού στο άγκιστρο του στηρίγματος της βάσης (A).
3. Διπλώστε τον προφυλακτήρα χορτοκοπτικού γύρω από τον άξονα και τοποθετήστε τον με τη βίδα (B) στην αντίθετη πλευρά του άξονα.

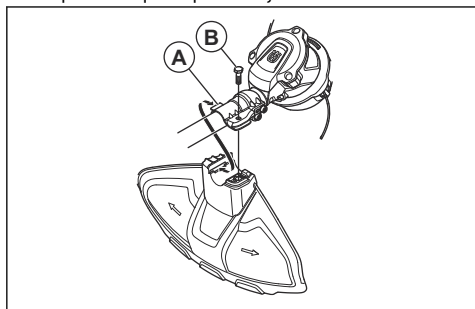

Συναρμολόγηση του δίσκου



ΠΡΟΣΟΧΗ: Χρησιμοποιήστε μόνο τον εγκεκριμένο προφυλακτήρα για τις λεπίδες. Ανατρέξτε στην ενότητα .

1. Τοποθετήστε τον εξοπλισμό του προϊόντος σε μια επίπεδη επιφάνεια για να βεβαιωθείτε ότι η λεπίδα έχει συναρμολογηθεί σωστά.
2. Τοποθετήστε τον προφυλακτήρα λεπίδας (A) επάνω στον άξονα, βλ. *Συναρμολόγηση του προφυλακτήρα χορτοκοπτικού στη σελίδα 15.*

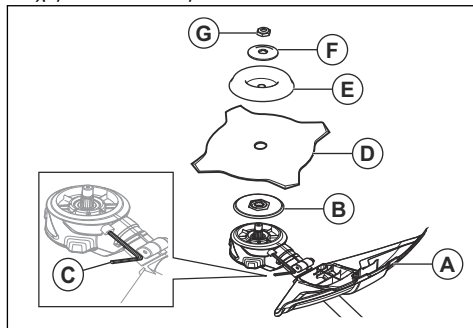

3. Τοποθετήστε τον δίσκο μετάδοσης (B) στον άξονα εξαγωγής.
4. Περιστρέψτε τον άξονα εξαγωγής μέχρι μια από τις οπές του δίσκου μετάδοσης να ευθυγραμμιστεί με τη σχετική οπή στο περίβλημα γραναζιών.
5. Σφίξτε τη βίδα ασφάλισης (C) με το εξάγωνο κλειδί για να ασφαλίσετε τον άξονα.
6. Τοποθετήστε τη λεπίδα (D) και το δοχείο στήριξης (E) στον άξονα εξόδου.
7. Τοποθετήστε την καμπυλωτή ροδέλα (F) στον άξονα εξόδου.

8. Τοποθετήστε το κόντρα παξιμάδι (G). Κρατήστε τον άξονα του κλειδιού όσο το δυνατόν πιο κοντά στον προφυλακτήρα της λεπίδας. Για να σφίξετε το κόντρα παξιμάδι, πρέπει να γυρίσετε το κλειδί αριστερόστροφα, δηλαδή αντίθετα από την κατεύθυνση περιστροφής. Σφίξτε το κόντρα παξιμάδι με ροπή 35-50 Nm (3,5-5 kpm).

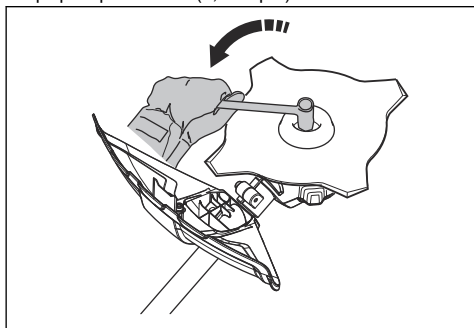

Προσάρτηση και αφαίρεση του ασφαλιστικού παξιμαδιού



ΠΡΟΕΙΔΟΠΟΙΗΣΗ: Διακόψτε τη λειτουργία του κινητήρα, χρησιμοποιήστε προστατευτικά γάντια και να είστε προσεκτικοί γύρω από τα αιχμηρά άκρα του παρελκόμενου κοπής.

Για την τοποθέτηση ορισμένων τύπων παρελκόμενων κοπής χρησιμοποιείται κόντρα παξιμάδι. Το ασφαλιστικό παξιμάδι έχει αριστερόστροφο σπείρωμα.

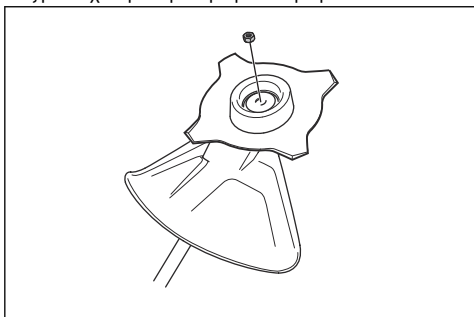

- Για να τοποθετήσετε το κόντρα παξιμάδι, σφίξτε το αντίθετα από την κατεύθυνση περιστροφής του παρελκόμενου κοπής.
- Για να αφαιρέσετε το κόντρα παξιμάδι, χαλαρώστε το κατά την ίδια φορά περιστροφής με αυτή του εξαρτήματος κοπής.

- Για να χαλαρώσετε και να σφίξετε το ασφαλιστικό παξιμάδι, χρησιμοποιήστε ένα κοίλο κλειδί με μακρό άξονα. Το βέλος στην εικόνα δείχνει την περιοχή όπου θα πρέπει να χρησιμοποιήσετε το κοίλο κλειδί.

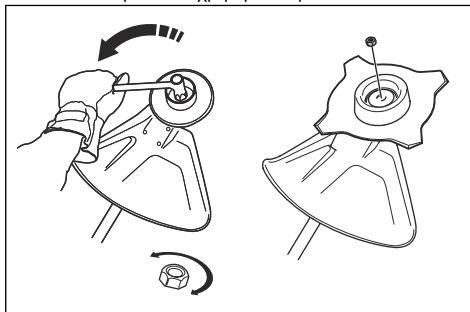

ΠΡΟΕΙΔΟΠΟΙΗΣΗ: Κατά τη χαλάρωση και σύσφιξη του ασφαλιστικού παξιμαδιού, υπάρχει κίνδυνος τραυματισμού από τα δόντια της πριονωτής λεπίδας. Επομένως, θα πρέπει να φροντίζετε πάντα να προστατεύετε τα χέρια σας με τον προφυλακτήρα της λεπίδας.

Περιεχόμενα Βεβαιωθείτε ότι δεν μπορείτε να περιστρέψετε το ασφαλιστικό παξιμάδι με το χέρι. Αντικαταστήστε το παξιμάδι, εάν η νάιλον επένδυση δεν έχει αντοχή τουλάχιστον 1,5 Nm. Το παξιμάδι πρέπει να αντικαθίσταται όταν έχει τοποθετηθεί περίπου 10 φορές.

Ρύθμιση της εξάρτησης



ΠΡΟΕΙΔΟΠΟΙΗΣΗ: Το προϊόν πρέπει πάντα να είναι σωστά προσαρτημένο στην εξάρτηση. Μην χρησιμοποιείτε κατεστραμμένη εξάρτηση.

1. Φορέστε την εξάρτηση.
2. Συνδέστε το προϊόν στην εξάρτηση.
3. Ρυθμίστε την εξάρτηση για να επιτύχετε την καλύτερη θέση εργασίας.
4. Ρυθμίστε τους πλευρικούς ιμάντες, ώστε το βάρος του προϊόντος να κατανέμεται ομοιόμορφα στους ώμους σας.



5. Ρυθμίστε την εξάρτηση μέχρι το εξάρτημα κοπής να γίνει παράλληλο προς το έδαφος.
6. Αφήστε το εξάρτημα κοπής να ακουμπήσει ελαφρώς στο έδαφος. Προσαρμόστε τον σφιγκτήρα της εξάρτησης για να ισορροπήσετε σωστά το προϊόν.

Περιεχόμενα Εάν χρησιμοποιείτε λεπίδα χόρτου, θα πρέπει να ισορροπήσει περίπου 10 cm /4 in πάνω από το έδαφος.

Λειτουργία

Εισαγωγή



ΠΡΟΕΙΔΟΠΟΙΗΣΗ: Πρωτού χρησιμοποιήσετε το προϊόν, διαβάστε και κατανοήστε το κεφάλαιο για την ασφάλεια.

Έλεγχος του προϊόντος πριν από τη λειτουργία

- Ελέγξτε τον κινητήρα για ρύπους και ρωγμές. Χρησιμοποιήστε βούρτσα για να καθαρίσετε το γρασίδι και τα φύλλα από τον κινητήρα. Φοράτε προστατευτικά γάντια όταν χρειάζεται.
- Βεβαιωθείτε ότι η κεφαλή χορτοκοπτικού έχει τοποθετηθεί σωστά στο προϊόν.
- Πραγματοποιήστε τους ελέγχους ασφάλειας, συντήρησης και σέρβις που δίνονται σε αυτό το εγχειρίδιο.
- Βεβαιωθείτε το προϊόν δεν έχει υποστεί ζημιά. Ελέγξτε ότι όλα τα παξιμάδια και οι βίδες είναι σφιγμένα.
- Βεβαιωθείτε ότι δεν υπάρχουν ρωγμές στη λεπίδα. Συνήθως παρουσιάζονται ρωγμές όταν δημιουργείτε πολύ αιχμηρές γωνίες στο κάτω μέρος των δοντιών ενώ ακονίζετε τις λεπίδες. Ρωγμές μπορεί επίσης να προκύψουν εάν χρησιμοποιείτε τη λεπίδα με στομαωμένα δόντια. Αντικαταστήστε τη λεπίδα, εάν έχει υποστεί ζημιά.

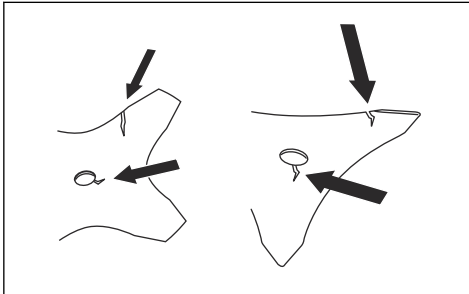

- Ελέγξτε τη φλάντζα στήριξης για ρωγμές. Αντικαταστήστε τη φλάντζα στήριξης, εάν έχει υποστεί ζημιά.

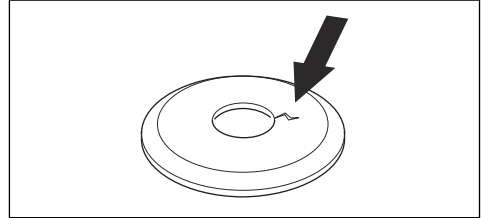

- Βεβαιωθείτε ότι δεν έχει μειωθεί η δύναμη ασφάλισης στο ασφαλιστικό παξιμάδι. Το ασφαλιστικό παξιμάδι πρέπει να έχει δύναμη ασφάλισης το λιγότερο 1,5 Nm. Η ροπή σύσφιξης του ασφαλιστικού παξιμαδιού πρέπει να είναι μεταξύ 35-50 Nm.

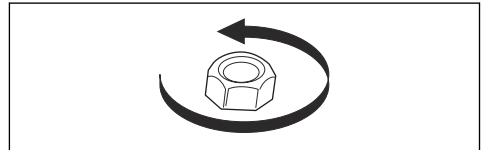

- Ελέγξτε τον προφυλακτήρα λεπίδας για ζημιές ή ρωγμές. Αντικαταστήστε τον προφυλακτήρα λεπίδας εάν έχει χτυπηθεί ή αν έχει ρωγμές. Μην χρησιμοποιείτε το προϊόν χωρίς προστατευτικό ή με ελαττωματικό προστατευτικό.

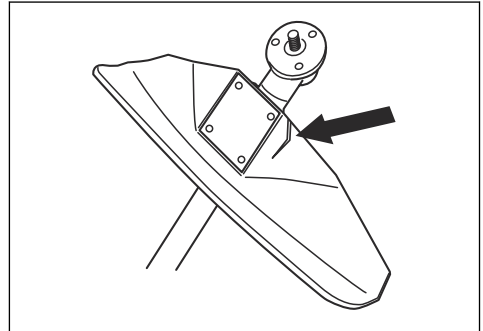

- Ελέγξτε την κεφαλή χορτοκοπτικού και τον προφυλακτήρα εξαρτήματος κοπής για φθορές ή ρωγμές. Αντικαταστήστε την κεφαλή χορτοκοπτικού και τον προφυλακτήρα εξαρτήματος κοπής εάν έχουν χτυπηθεί ή αν έχουν ρωγμές.

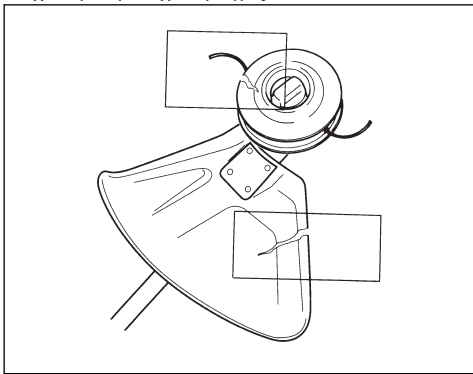

- Βεβαιωθείτε ότι όλα τα καλύμματα, οι προφυλακτήρες, οι χειρολαβές και ο εξοπλισμός κοπής είναι σωστά συνδεδεμένα και δεν έχουν υποστεί ζημιά πριν την εκκίνηση του προϊόντος.

Σύνδεση του φορτιστή μπαταρίας

1. Συνδέστε το φορτιστή μπαταρίας σύμφωνα με την τάση και τη συχνότητα που προδιαγράφονται στην πινακίδα στοιχείων.
2. Συνδέστε το φις σε γεωμενική πρίζα. Η ενδεικτική λυχνία LED στον φορτιστή της μπαταρίας θα αναβοσβήσει με πράσινο χρώμα μία φορά.

Περιεχόμενα Η μπαταρία δεν φορτίζεται αν η θερμοκρασία της είναι πάνω από 50 °C/122 °F. Αν η θερμοκρασία είναι πάνω από 50 °C/122 °F, ο φορτιστής αφήνει την μπαταρία να κρυώσει προτού φορτίσει.

Φόρτιση της μπαταρίας

Περιεχόμενα Φορτίστε την μπαταρία, εάν είναι η πρώτη φορά που τη χρησιμοποιείτε. Μια καινούργια μπαταρία είναι φορτισμένη μόνο κατά 30%.

1. Βεβαιωθείτε ότι η μπαταρία είναι στεγνή.
2. Τοποθετήστε την μπαταρία στο φορτιστή μπαταρίας.

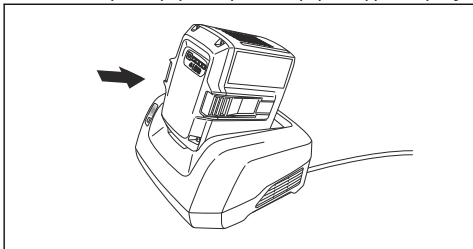

3. Βεβαιωθείτε ότι ανάβει η πράσινη λυχνία φόρτισης στον φορτιστή. Αυτό σημαίνει ότι η μπαταρία είναι απευθείας συνδεδεμένη στο φορτιστή.

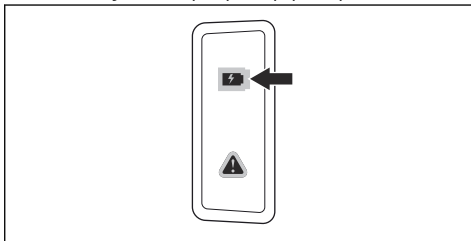

4. Η μπαταρία είναι πλήρως φορτισμένη, όταν ανάψουν όλες οι λυχνίες LED πάνω της.

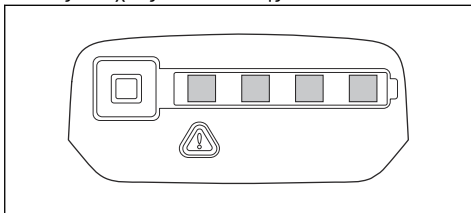

5. Για να αποσυνδέσετε το φορτιστή της μπαταρίας από την πρίζα, τραβήξτε το φις. Μην τραβήξετε το καλώδιο.
6. Αφαιρέστε την μπαταρία από το φορτιστή.

Περιεχόμενα Ανατρέξτε στα εγχειρίδια της μπαταρίας και του φορτιστή της μπαταρίας για περισσότερες πληροφορίες.

Για να συνδέσετε την μπαταρία στο προϊόν



ΠΡΟΕΙΔΟΠΟΙΗΣΗ: Στο προϊόν πρέπει να χρησιμοποιείτε μόνο γνήσιες μπαταρίες Husqvarna.

1. Βεβαιωθείτε ότι η μπαταρία είναι πλήρως φορτισμένη.
2. Σπρώξτε την μπαταρία μέσα στη θήκη της στο προϊόν. Όταν η μπαταρία ασφαλίσει στη θέση της, ακούγεται ένα χαρακτηριστικό "κλικ".

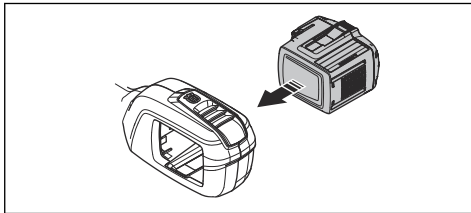

ΠΡΟΣΟΧΗ: Εάν η μπαταρία δεν κινείται εύκολα μέσα στη θήκη της, αυτό

σημαίνει ότι δεν έχει τοποθετηθεί σωστά. Μπορεί να προκληθεί ζημιά στο προϊόν.

3. Βεβαιωθείτε ότι η μπαταρία έχει τοποθετηθεί σωστά.

Πληροφορίες μπαταρίας

Ανατρέξτε στο χειριρίδιο χρήσης της μπαταρίας για πληροφορίες σχετικά με τον τρόπο χρήσης της μπαταρίας.

Εκκίνηση του προϊόντος

Περιεχόμενα Το προϊόν αναγνωρίζει το παρελκόμενο κοπής, όταν το παρελκόμενο κοπής έχει αλλάξει, έχει τεθεί σε λειτουργία και πατιέται το γκάτζι. Το προϊόν σταματά και η ενδεικτική λυχνία LED αναβοσβήνει μέχρι να απελευθερωθεί το γκάτζι και να επιστρέψει στην αρχική του θέση. Το παρελκόμενο κοπής έχει αναγνωριστεί αυτήν τη στιγμή και είναι έτοιμο για λειτουργία.

1. Πατήστε παρατεταμένα το κουμπί εκκίνησης μέχρι να ανάψει η πράσινη ενδεικτική λυχνία LED.

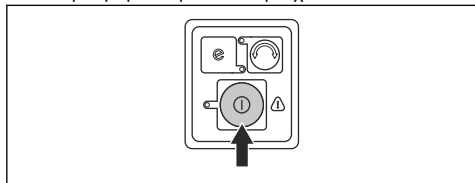

2. Χρησιμοποιήστε τη σκανδάλη γκαζιού για να ελέγξετε την ταχύτητα.

Λειτουργία του προϊόντος

Λειτουργία αυτόματου τερματισμού

Το προϊόν διαθέτει λειτουργία αυτόματης απενεργοποίησης με την οποία το προϊόν σταματά όταν δεν χρησιμοποιείται. Η πράσινη λυχνία LED εκκίνησης/διακοπής λειτουργίας σβήνει και το προϊόν σταματά να λειτουργεί μετά από 120 δευτερόλεπτα.

Εκκίνηση της λειτουργίας εξοικονόμησης SavE

Το προϊόν διαθέτει λειτουργία εξοικονόμησης ενέργειας. Η λειτουργία SavE παρέχει το μεγαλύτερο χρόνο λειτουργίας από την μπαταρία.

1. Πατήστε το κουμπί εξοικονόμησης SavE για να εκκινήσετε τη λειτουργία. Η πράσινη ενδεικτική λυχνία LED ανάβει για να υποδείξει ότι η λειτουργία είναι ενεργή.

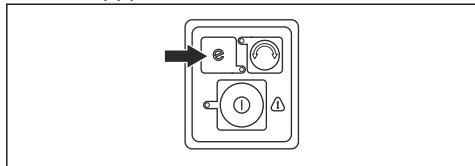

2. Πατήστε ξανά το κουμπί εξοικονόμησης SavE για να διακόψετε τη λειτουργία SavE.

Αλλαγή της κατεύθυνσης λειτουργίας της κεφαλής χορτοκοπτικού

Έχετε τη δυνατότητα να αλλάξετε την κατεύθυνση λειτουργίας της κεφαλής χορτοκοπτικού. Αυτό μπορεί να γίνει στη μέγιστη ταχύτητα ή στη θέση σταματήματος. Η κεφαλή χορτοκοπτικού έχει ρυθμιστεί από το εργοστάσιο ώστε να περιστρέφεται δεξιόστροφα. Η πράσινη λυχνία LED είναι σβηστή όταν η κεφαλή χορτοκοπτικού περιστρέφεται δεξιόστροφα.

1. Πατήστε το κουμπί κατεύθυνσης λειτουργίας για να κάνετε την κεφαλή χορτοκοπτικού να περιστρέφεται αριστερόστροφα. Η πράσινη λυχνία LED είναι αναμμένη όταν η κεφαλή χορτοκοπτικού περιστρέφεται αριστερόστροφα.

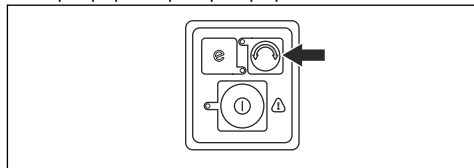

Περιεχόμενα Είναι ευκολότερο να αφαιρέσετε τη μεσινέζα χορτοκοπτικού για να αυξήσετε το μήκος της όταν η κεφαλή χορτοκοπτικού περιστρέφεται δεξιόστροφα.

Αφαίρεση κομμένου υλικού από τη λεπίδα χόρτου/κοπτικό εργαλείο χόρτου

Εάν χρησιμοποιείται λεπίδα χόρτου/κοπτικό εργαλείο χόρτου, η κατεύθυνση περιστροφής είναι αριστερόστροφη. Μια πράσινη λυχνία LED δείχνει ότι η λεπίδα χόρτου ή το κοπτικό εργαλείο χόρτου περιστρέφεται αριστερόστροφα. Για να αφαιρέσετε το κομμένο υλικό από τη λεπίδα χόρτου ή το κοπτικό εργαλείο χόρτου, αλλάξτε την κατεύθυνση περιστροφής σε δεξιόστροφη.

1. Πατήστε το κουμπί κατεύθυνσης περιστροφής για να αλλάξετε την κατεύθυνση περιστροφής.

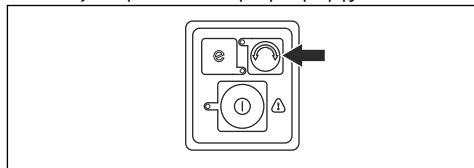

Περιεχόμενα Όταν η κατεύθυνση περιστροφής αλλάξει σε δεξιόστροφη, το κομμένο υλικό αφαιρείται από τη λεπίδα χόρτου ή το κοπτικό εργαλείο χόρτου. Η ταχύτητα της λεπίδας χόρτου ή του κοπτικού εργαλείου χόρτου μειώνεται για ένα σύντομο χρονικό διάστημα προτού αρχίσει να περιστρέφεται ξανά αριστερόστροφα.

Εξισορρόπηση του προϊόντος

- Συνδέστε την εξάρτηση στον γάντζο στήριξης στο άγκιστρο (A) ή στη θηλιά ανάρτησης (B) επάνω στο προϊόν.

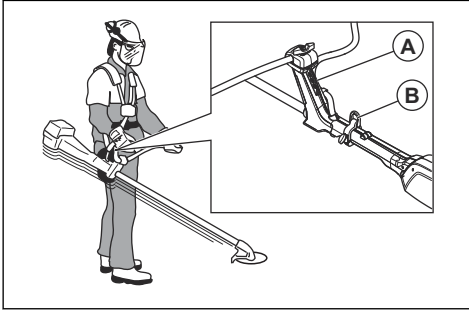

- Διατηρήστε την κεφαλή του χορτοκοπτικού παράλληλα με το έδαφος.
- Το προϊόν είναι σωστά ισορροπημένο όταν η λεπίδα είναι στο ύψος κοπής κοντά στο έδαφος.

Κοπή χόρτου με κεφαλή χορτοκοπτικού

Για ξάκρισμα του γρασιδιού

1. Κρατήστε την κεφαλή χορτοκοπτικού ακριβώς πάνω από το έδαφος, υπό γωνία. Μην πιέζετε τη μεσινέζα του χορτοκοπτικού στο γρασίδι.

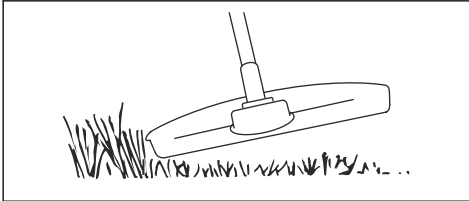

2. Μειώστε το μήκος της μεσινέζας του χορτοκοπτικού κατά 10-12 cm/4-4,75 in.
3. Μειώστε τις στροφές του κινητήρα για να μειώσετε τον κίνδυνο πρόκλησης ζημιάς στα φυτά.
4. Όταν κόβετε γρασίδι κοντά σε αντικείμενα, πρέπει να ρυθμίζετε το γκάζι στο 80%.

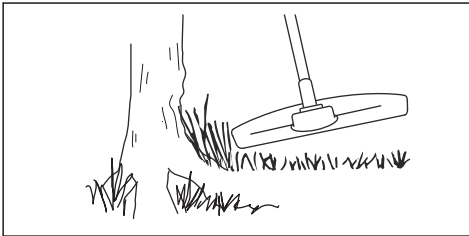

Καθαρισμός του χόρτου

1. Διατηρήστε την κεφαλή του χορτοκοπτικού επάνω από το έδαφος.

2. Γείρετε την κεφαλή του χορτοκοπτικού.
3. Κόψτε με το άκρο της μεσινέζας χορτοκοπτικού γύρω από αντικείμενα στο χώρο εργασίας.



ΠΡΟΣΟΧΗ: Κόψτε χόρτο. Η φθορά της μεσινέζας χορτοκοπτικού αυξάνεται με το κύττημα άλλων αντικειμένων.

4. Χρησιμοποιήστε ταχύτητα 80% όταν κόβετε και καθαρίζετε βλάστηση. Αυτό μειώνει τη φθορά στην κεφαλή και τη μεσινέζα του χορτοκοπτικού.

Κοπή γρασιδιού

1. Βεβαιωθείτε ότι η μεσινέζα χορτοκοπτικού είναι παράλληλη προς το έδαφος κατά τη διάρκεια της κοπής του γρασιδιού.

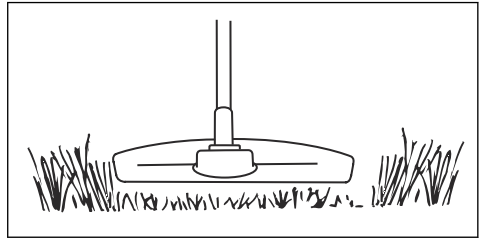

2. Μην πιέζετε την κεφαλή χορτοκοπτικού στο έδαφος. Μπορεί να προκληθεί ζημιά στο προϊόν.
3. Μετακινείτε το προϊόν από τη μία πλευρά στην άλλη όταν κόβετε γρασίδι. Χρησιμοποιήστε τη μέγιστη ταχύτητα.

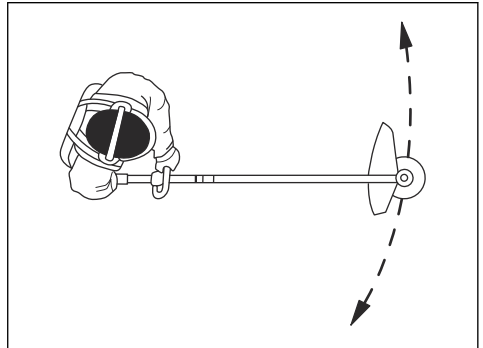

Για τον καθαρισμό του χόρτου

Η ροή αέρα από την περιστρεφόμενη μεσινέζα χορτοκοπτικού μπορεί να χρησιμοποιηθεί για να αφαιρείτε τα κομμένα χόρτα από μια περιοχή.

1. Κρατήστε την κεφαλή και τη μεσινέζα του χορτοκοπτικού παράλληλα και πάνω από το έδαφος.
2. Ανοίξτε τέρμα το γκάζι.
3. Μετακινήστε την κεφαλή του χορτοκοπτικού από τη μία πλευρά στην άλλη και καθαρίστε το χόρτο.



ΠΡΟΕΙΔΟΠΟΙΗΣΗ: Να καθαρίζετε το κάλυμμα της κεφαλής χορτοκοπτικού κάθε φορά που συναρμολογείτε τη νέα μεσινέζα χορτοκοπτικού, ώστε να αποφύγετε τυχόν ανισορροπία και κραδασμούς στις λαβές. Επίσης, να ελέγχετε και τα άλλα τμήματα της κεφαλής χορτοκοπτικού και να την καθαρίζετε, εάν είναι απαραίτητο.

Για να καθαρίσετε το γρασιδί με λεπίδα χόρτου

1. Πρέπει να στέκεστε με τα πόδια ανοικτά καθώς χειρίζεστε το προϊόν. Βεβαιωθείτε ότι τα πέλματά σας ακουμπούν γερά στο έδαφος.
2. Αφήστε το δοχείο στήριξης να ακουμπήσει ελαφρώς στο έδαφος. Με αυτόν τον τρόπο, η λεπίδα δεν έρχεται σε επαφή με το έδαφος.
3. Χρησιμοποιήστε πλευρική κίνηση από δεξιά προς τα αριστερά για τη διαδρομή κοπής. Για την κοπή, χρησιμοποιήστε την αριστερή πλευρά της λεπίδας (μεταξύ των θέσεων "8 η ώρα" και "12 η ώρα").

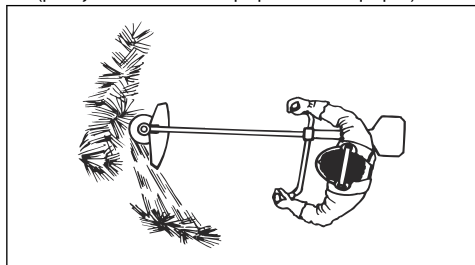

4. Πρέπει να στρέψετε τη λεπίδα προς τα αριστερά κατά τον καθαρισμό του γρασιδιού.

Περιεχόμενα Το γρασιδί θα συγκεντρώνεται εύκολα σε μια γραμμή.

5. Χρησιμοποιήστε πλευρική κίνηση από αριστερά προς τα δεξιά για τη διαδρομή επαναφοράς.
6. Εκτελέστε την εργασία ρυθμικά.
7. Κινηθείτε προς τα εμπρός και φροντίστε να πατάτε γερά στο έδαφος.

8. Σβήστε τον κινητήρα.
9. Αφαιρέστε το προϊόν από τα κλιπ της εξάρτησης.
10. Τοποθετήστε το προϊόν στο έδαφος.
11. Συλλέξτε το κομμένο υλικό.

Απενεργοποίηση προϊόντος

1. Απελευθερώστε τη σκανδάλη γκαζιού ή την ασφάλεια της σκανδάλης γκαζιού.
2. Πατήστε το κουμπί εκκίνησης/διακοπής λειτουργίας μέχρι να σβήσει η πράσινη λυχνία LED.
3. Πατήστε τα κουμπιά απασφάλισης της μπαταρίας και αφαιρέστε την μπαταρία.

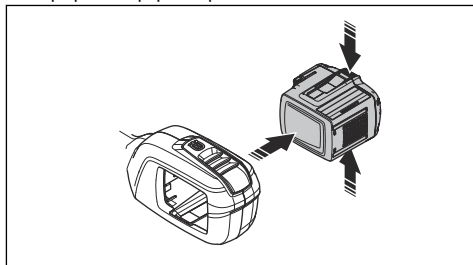

Ρύθμιση της χειρολαβής στη θέση μεταφοράς

1. Χαλαρώστε το μοχλό.
2. Γυρίστε τη χειρολαβή δεξιόστροφα μέχρι η χειρολαβή γκαζιού να ακουμπά στην μπαταρία.
3. Γυρίστε τη χειρολαβή γύρω από τον άξονα.

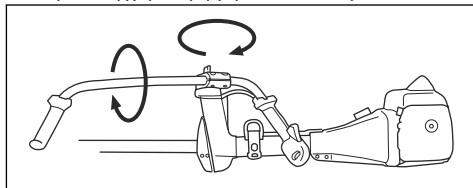

4. Σφίξτε τον μοχλό.

Συντήρηση

Εισαγωγή



ΠΡΟΕΙΔΟΠΟΙΗΣΗ: Πρωτού εκτελέσετε εργασίες συντήρησης στο προϊόν, διαβάστε και κατανοήστε το κεφάλαιο για την ασφάλεια.



ΠΡΟΕΙΔΟΠΟΙΗΣΗ: Πρωτού εκτελέσετε εργασίες συντήρησης, πρέπει να αφαιρέτε την μπαταρία.

Ακολουθεί μια λίστα με τα βήματα συντήρησης που πρέπει να εκτελείτε στο προϊόν. Ανατρέξτε στην ενότητα *Συντήρηση στη σελίδα 21* για περαιτέρω πληροφορίες.

Συνήρηση	Καθημε- ρινά	Κάθε εβδομά- δα	Κάθε μή- να
Καθαρίστε τα εξωτερικά μέρη του προϊόντος με στεγνό πανί. Μην χρησιμοποιείτε νερό.	X		
Ελέγξτε ότι το κουμπί εκκίνησης/διακοπής λειτουργίας λειτουργεί σωστά και δεν έχει υποστεί ζημιά.	X		
Βεβαιωθείτε ότι η σκανδάλη γκαζιού και η λειτουργία κλειδώματος της σκανδάλης γκαζιού λειτουργούν σωστά από πλευράς ασφάλειας.	X		
Βεβαιωθείτε ότι όλα τα χειριστήρια λειτουργούν και δεν έχουν υποστεί ζημιά.	X		
Διατηρήστε τις χειρολαβές στεγνές, καθαρές και χωρίς λάδια ή γράσο.	X		
Βεβαιωθείτε ότι το παρελκόμενο κοπής δεν έχει υποστεί ζημιά. Αντικαταστήστε το παρελκόμενο κοπής εάν έχει υποστεί ζημιά.	X		
Βεβαιωθείτε ότι ο προφυλακτήρας του παρελκόμενου κοπής δεν έχει υποστεί ζημιά. Αντικαταστήστε τον προφυλακτήρα του παρελκόμενου κοπής, αν έχει υποστεί ζημιά.	X		
Βεβαιωθείτε ότι οι βίδες και τα παξιμάδια είναι σφιγμένα.	X		
Βεβαιωθείτε ότι τα κουμπιά απασφάλισης στην μπαταρία λειτουργούν και ασφαλίζουν την μπαταρία στο προϊόν.	X		
Βεβαιωθείτε ότι ο φορτιστής μπαταρίας δεν έχει υποστεί ζημιά και ότι λειτουργεί σωστά.	X		
Βεβαιωθείτε ότι η μπαταρία δεν έχει υποστεί ζημιά.	X		
Βεβαιωθείτε ότι η μπαταρία είναι φορτισμένη.	X		
Βεβαιωθείτε ότι ο φορτιστής μπαταρίας δεν έχει υποστεί ζημιά.	X		
Εξετάστε όλα τα καλώδια, τους συνδέσμους και τις συνδέσεις. Βεβαιωθείτε ότι δεν έχουν υποστεί ζημιά και ότι είναι καθαρά.		X	
Ελέγξτε τις συνδέσεις μεταξύ της μπαταρίας και του προϊόντος. Ελέγξτε τη σύνδεση μεταξύ της μπαταρίας και του φορτιστή μπαταρίας.			X

Για να ελέγξετε την μπαταρία και το φορτιστή μπαταρίας

1. Ελέγξτε την μπαταρία για ζημιές, για παράδειγμα ρωγμές.
2. Ελέγξτε τον φορτιστή της μπαταρίας για ζημιές, για παράδειγμα ρωγμές.
3. Βεβαιωθείτε ότι το καλώδιο σύνδεσης του φορτιστή της μπαταρίας δεν έχει υποστεί ζημιά και ότι δεν παρουσιάζει ρωγμές.

Για να καθαρίσετε το προϊόν, την μπαταρία και το φορτιστή της μπαταρίας

1. Πρέπει να καθαρίζετε το προϊόν με στεγνό πανί μετά από κάθε χρήση.

2. Καθαρίστε την μπαταρία και τον φορτιστή της μπαταρίας με ένα στεγνό πανί. Διατηρήστε τις ράβδους οδήγησης της μπαταρίας καθαρές.
3. Βεβαιωθείτε ότι οι πόλοι της μπαταρίας και οι ακροδέκτες του φορτιστή της μπαταρίας είναι καθαροί προτού τοποθετήσετε την μπαταρία μέσα στο φορτιστή ή στο προϊόν.

Αντικατάσταση της κεφαλής χορτοκοπτικού

Περιεχόμενα Για να αυξηθεί η διάρκεια ζωής της μεσινέζας, μουλιάστε την σε νερό για λίγες ημέρες πριν από τη συναρμολόγηση. Αυτό θα κάνει τη μεσινέζα πιο σκληρή.

1. Πιέστε τα κλιπ ασφάλισης στην κεφαλή του χορτοκοπτικού και αφαιρέστε την κεφαλή και τη μεσινέζα χορτοκοπτικού.

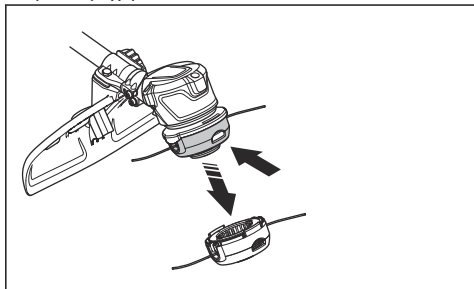

2. Τραβήξτε έξω το συγκρότημα εκτύλιξης μεσινέζας.

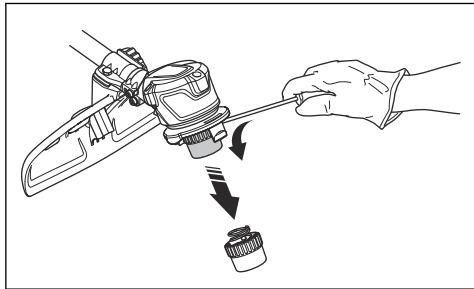

3. Αφαιρέστε το παξιμάδι που συγκρατεί την κεφαλή χορτοκοπτικού και το δίσκο μετάδοσης.

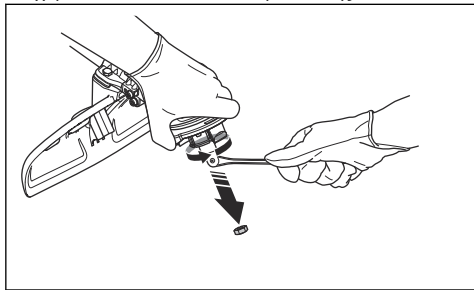

4. Επανατοποθέτηση κεφαλής χορτοκοπτικού.
5. Τοποθετήστε το παξιμάδι.
6. Τοποθετήστε το συγκρότημα εκτύλιξης μεσινέζας.
7. Τοποθετήστε την κεφαλή του χορτοκοπτικού.

Για το ακόνισμα του μαχαιριού χόρτου και της λεπίδας χόρτου



ΠΡΟΕΙΔΟΠΟΙΗΣΗ: Διακόψτε τη λειτουργία του προϊόντος. Χρησιμοποιείτε προστατευτικά γάντια.



ΠΡΟΕΙΔΟΠΟΙΗΣΗ: Απορρίψτε πάντα τις κατεστραμμένες λεπίδες. Μην προσπαθήσετε να ισιώσετε μια λεπίδα που έχει στραβώσει ή συστραφεί και μην την χρησιμοποιήσετε ξανά.

- Για να ακονίσετε το μαχαίρι χόρτου ή τη λεπίδα χόρτου σωστά, ανατρέξτε στις οδηγίες που παρέχονται με το παρελκόμενο κοπής.
- Ακονίστε ομοιόμορφα όλα τα άκρα, για να διατηρηθεί η ισορροπία.
- Χρησιμοποιήστε μονοκόμματη πλακέ λιμα.

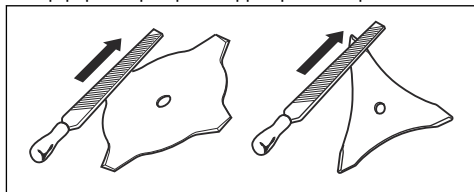

Αντιμετώπιση προβλημάτων

Πληκτρολόγιο

Οθόνη LED	Πιθανά σφάλματα	Πιθανή ενέργεια
Η πράσινη λυχνία LED ενεργοποίησης αναβοσβήνει.	Χαμηλή τάση μπαταρίας.	Φορτίστε την μπαταρία.
	Αναγνώριση του εργαλείου κοπής.	Αφήστε το γκάτζι.

Οθόνη LED	Πιθανά σφάλματα	Πιθανή ενέργεια
Η κόκκινη λυχνία LED σφάλματος αναβοσβήνει.	Η σκανδάλη γκαζιού και το πλήκτρο ενεργοποίησης ενεργοποιούνται ταυτόχρονα.	Αφήστε τη σκανδάλη γκαζιού και το προϊόν θα ενεργοποιηθεί.
	Υπερφόρτωση.	Το παρελκόμενο κοπής έχει κολλήσει. Απενεργοποιήστε το προϊόν.
	Απόκλιση θερμοκρασίας.	Αφαιρέστε την μπαταρία. Καθαρίστε το παρελκόμενο κοπής από ανεπιθύμητα υλικά.
Το προϊόν δεν τίθεται σε λειτουργία.	Ρύποι στους συνδέσμους μπαταρίας.	Καθαρίστε τους συνδέσμους μπαταρίας με πεπιεσμένο αέρα ή μαλακή βούρσα.
Η ενδεικτική λυχνία LED σφάλματος ανάβει με κόκκινο χρώμα.	Το προϊόν χρειάζεται σέρβις.	Επικοινωνήστε με τον αντιπρόσωπο σέρβις.

Μπαταρία

Πρόβλημα	Πιθανά σφάλματα	Πιθανή λύση
Η πράσινη λυχνία LED αναβοσβήνει.	Χαμηλή τάση μπαταρίας.	Φορτίστε την μπαταρία.
Η κόκκινη λυχνία LED σφάλματος αναβοσβήνει.	Η μπαταρία είναι άδεια.	Φορτίστε την μπαταρία.
	Απόκλιση θερμοκρασίας.	Χρησιμοποιήστε την μπαταρία σε θερμοκρασίες μεταξύ -10°C (14°F) και 40°C (104°F).
	Υπέρταση.	Αφαιρέστε την μπαταρία από το φορτιστή.
Η κόκκινη λυχνία LED σφάλματος ανάβει.	Υπερβολική διαφορά τάσης μεταξύ των στοιχείων της μπαταρίας (1 V).	Απευθυνθείτε στον τοπικό αντιπρόσωπο σέρβις.

Φορτιστής μπαταρίας

Οθόνη LED	Πιθανά σφάλματα	Πιθανή ενέργεια
Η λυχνία LED σφάλματος αναβοσβήνει	Απόκλιση θερμοκρασίας.	Χρησιμοποιήστε τον φορτιστή της μπαταρίας σε θερμοκρασίες μεταξύ 5°C (14°F) και 40°C (104°F).
	Υπέρταση.	Βεβαιωθείτε ότι η τάση παροχής ρεύματος είναι ίδια με την τάση που αναγράφεται στην πινακίδα στοιχείων στο προϊόν. Αφαιρέστε την μπαταρία από το φορτιστή.
Η λυχνία LED σφάλματος ανάβει		Απευθυνθείτε στον αντιπρόσωπο σέρβις.

Μεταφορά, αποθήκευση και απόρριψη

Μεταφορά και αποθήκευση

- Οι παρεχόμενες μπαταρίες ιόντων λιθίου πληρούν όλες τις απαιτήσεις της νομοθεσίας περί επικίνδυνων εμπορευμάτων.
- Πρέπει να τηρείτε τις ειδικές απαιτήσεις που αναγράφονται στη συσκευασία και στις επικέτες σχετικά με την εμπορική μεταφορά. Οι απαιτήσεις αυτές πρέπει επίσης να τηρούνται από οποιουδήποτε τρίτους και από τους διαμετακομιστές.
- Απευθυνθείτε σε ένα άτομο ειδικά εκπαιδευμένο στα επικίνδυνα υλικά προτού στείλετε το προϊόν. Να τηρείτε όλους τους ισχύοντες εθνικούς κανονισμούς.
- Αν συσκευάσετε την μπαταρία, χρησιμοποιήστε ταινία πάνω στις ακάλυπτες επαφές. Σφηνώστε την μπαταρία μέσα στο πακέτο για να αποτρέψετε τυχόν μετακινήσεις.
- Κατά τη φύλαξη ή τη μεταφορά του προϊόντος πρέπει πάντα να αφαιρείτε την μπαταρία.
- Τοποθετήστε την μπαταρία και τον φορτιστή της μπαταρίας σε χώρο στεγνό και προστατευμένο από την υγρασία και τον παγετό.
- Μην αποθηκεύετε την μπαταρία σε χώρους όπου ενδέχεται να προκληθεί στατικός ηλεκτρισμός. Μην αποθηκεύετε την μπαταρία σε μεταλλικό κουτί.
- Η αποθήκευση της μπαταρίας πρέπει να γίνεται σε σημεία με θερμοκρασία μεταξύ 5 °C/41 °F και 25 °C/77 °F και μακριά από το άμεσο ηλιακό φως.
- Η αποθήκευση του φορτιστή της μπαταρίας πρέπει να γίνεται σε σημεία με θερμοκρασία μεταξύ 5 °C/41 °F και 45 °C/113 °F και μακριά από το άμεσο ηλιακό φως.
- Ο φορτιστής της μπαταρίας πρέπει να χρησιμοποιείται μόνο όταν η θερμοκρασία περιβάλλοντος είναι μεταξύ 5 °C/41 °F και 40 °C/104 °F.

- Φορτίστε την μπαταρία κατά 30% έως 50% προτού την αποθηκεύσετε για μεγάλο χρονικό διάστημα.
- Η αποθήκευση του φορτιστή της μπαταρίας πρέπει να γίνεται σε χώρο κλειστό και στεγνό.
- Μην αποθηκεύετε την μπαταρία μαζί με τον φορτιστή. Μην επιτρέπετε να αγγίζουν τον εξοπλισμό παιδιά και άλλα μη εγκεκριμένα άτομα. Διατηρείτε τον εξοπλισμό σε χώρο που μπορείτε να κλειδώσετε.
- Προτού αποθηκεύσετε το προϊόν για μεγάλο χρονικό διάστημα, πρέπει να το καθαρίζετε και να εκτελείτε πλήρες σέρβις.
- Για να αποφύγετε τραυματισμούς ή ζημιές στο προϊόν κατά τη μεταφορά και την αποθήκευση, χρησιμοποιήστε το προστατευτικό μεταφοράς.
- Κατά τη μεταφορά, πρέπει να στερεώνετε καλά το προϊόν.

Απόρριψη της μπαταρίας, του φορτιστή μπαταρίας και του προϊόντος

Το παρακάτω σύμβολο σημαίνει ότι το προϊόν δεν είναι οικιακό απόρριμμα. Ανακυκλώστε το σε κέντρο ανακύκλωσης ηλεκτρικού και ηλεκτρονικού εξοπλισμού. Με αυτόν τον τρόπο συμβάλλετε στην προστασία του περιβάλλοντος και των ανθρώπων.

Για περισσότερες πληροφορίες, απευθυνθείτε στις τοπικές αρχές, στην υπηρεσία αποκομιδής οικιακών απορριμμάτων ή στον αντιπρόσωπο.

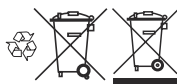

Περιεχόμενα Αυτό το σύμβολο υπάρχει πάνω στο προϊόν ή στη συσκευασία του προϊόντος.

Τεχνικά στοιχεία

Τεχνικά στοιχεία

	5201RX
Κινητήρας	
Τύπος κινητήρα	BLDC (χωρίς ψήκτρες) 36 V
Στροφές άξονα εξόδου, σ.α.λ	5500
Πλάτος κοπής, mm	400
Βάρος	

	520iRX
Βάρος χωρίς μπαταρία, kg	3,8
Βάρος με μπαταρία, kg	5.1
Βαθμός προστασίας υδάτων	
IPX4 ¹	Ναι
Εκπομπές θορύβου ²	
Στάθμη ηχητικής ισχύος, μετρούμενη τιμή σε dB (A)	86
Στάθμη ηχητικής ισχύος, εγγυημένη, L _{WA} σε dB (A)	89
Επίπεδα θορύβου ³	
Ισοδύναμη στάθμη ηχητικής πίεσης στα αφτιά του χειριστή, μετρημένη κατά EN ISO 60335-2-91 και ISO 22868, dB (A):	72
Επίπεδα κραδασμών ⁴	
Επίπεδα κραδασμών στις λαβές, μετρημένα κατά ISO 22867, m/s ²	
Εξοπλισμένο με κεφαλή χορτοκοπτικού (εργοστασιακό εξάρτημα), αριστερά/δεξιά	1,2/0,7
Εξοπλισμένο με λεπίδα χόρτου (εργοστασιακό εξάρτημα), αριστερά/δεξιά	2,8/1,6

Εγκεκριμένες μπαταρίες

Μπαταρία	BLi200	40-B220X
Τύπος	Ιόντων λιθίου	Ιόντων λιθίου
Χωρητικότητα μπαταρίας, Ah	5,2	6,0
Ονομαστική τάση, V	36	36
Βάρος, kg (lb)	1,3 (2,9)	1,4 (3,1)

Εγκεκριμένοι φορτιστές μπαταρίας

Φορπιστής μπαταρίας	QC330	QC500
Τάση εισόδου, V	100-240	100-240
Συχνότητα, Hz	50-60	50-60

¹ Τα φορητά προϊόντα με μπαταρία της Husqvarna με σήμανση IPX4 πληρούν αυτές τις απαιτήσεις έγκρισης προϊόντος

² Οι εκπομπές θορύβου στο περιβάλλον, οι οποίες μετρούνται ως ηχητική ισχύς (L_{WA}), σε συμμόρφωση με την Οδηγία 2000/14/ΕΚ. Η διαφορά μεταξύ της εγγυημένης και της μετρούμενης ηχητικής ισχύος είναι ότι η εγγυημένη ηχητική ισχύς περιλαμβάνει επίσης τη διασπορά στο αποτέλεσμα της μέτρησης και τις αποκλίσεις μεταξύ των διαφορετικών μηχανημάτων του ίδιου μοντέλου σύμφωνα με την Οδηγία 2000/14/ΕΚ.

³ Τα καταγεγραμμένα στοιχεία για την αντίστοιχη στάθμη ηχητικής πίεσης του προϊόντος έχουν μια τυπική στατιστική διασπορά (τυπική απόκλιση) ίση με 3 dB (A).

⁴ Τα καταγεγραμμένα στοιχεία για τη στάθμη κραδασμών έχουν μία τυπική στατιστική διασπορά (τυπική απόκλιση) της τάξης του 2 m/s².

Φορτιστής μπαταρίας	QC330	QC500
Ισχύς, W	330	500

Αξεσουάρ

Εγκεκριμένα αξεσουάρ

Εγκεκριμένο εξάρτημα	Τύπος	Προστατευτικό εξαρτήματος κοπής, Αρ.	Κωδικός προϊόντος
Κεφαλή χορτοκοπτικού	T25B (μεινέζα Whisper Ø 2,0 mm - Ø 2,4 mm)	577 01 83-03	
Λεπίδα χόρτου/Κοπτικό εργαλείο χόρτου	Λεπίδα χόρτου 255-4 (Ø 255 4 δόντια)	577 01 83-03	
Θηλιά ανάρτησης			590 28 23-01

Δήλωση Συμμόρφωσης

Δήλωση συμμόρφωσης ΕΕ

Εμείς, η **Husqvarna AB**, SE-561 82 Huskvarna, Σουηδία,
τηλ.: +46-36-146500, δηλώνουμε με αποκλειστική μας
ευθύνη ότι το προϊόν:

Περιγραφή	Χορτοκοπτικό με μπαταρία
Μάρκα	Husqvarna
Τύπος / Μοντέλο	520iRX
Αναγνώριση	Αριθμοί σειράς με ημερομηνία από το 2023 και έπειτα

συμμορφώνεται πλήρως με τις ακόλουθες οδηγίες και
τους κανονισμούς της ΕΕ:

Οδηγία/Κανονισμός	Περιγραφή
2006/42/EK	"σχετικά με τα μηχανήματα"
2014/30/EMC	"σχετικά με την ηλεκτρομαγνητική συμβατότητα"
2011/65/EE	"σχετικά με τον περιορισμό των επικίνδυνων ουσιών"
2000/14/EK	"σχετικά με τον θόρυβο σε εξωτερικούς χώρους"

και ότι εφαρμόζονται παρακάτω
πρότυπα ή/και τεχνικές προδιαγραφές: EN
60335-1:2012+A11:2014+A13:2017+A15:2021, EN ISO
11806-1:2011, EN 55014-1:2017+A11:2020 (Emission),
EN 55014-2:1997+A1:2001+A2:2008 (Immunity), EN
IEC 63000:2018.

Η RISE SMP Svensk Maskinprovning AB, Box 7035,
SE-750 07 Uppsala, Sweden έχει επίσης επαληθεύσει
τη συμβατότητα με το παράρτημα V της οδηγίας
2000/14/EK του Συμβουλίου. Ο αριθμός πιστοποιητικού
είναι 01/1610/006

Για πληροφορίες σχετικά με τις εκπομπές θορύβου,
ανατρέξτε στην ενότητα *Τεχνικά στοιχεία στη σελίδα 25*.

Huskvarna, 2022-04-11

Stefan Holmberg, Διευθυντής Έρευνας και Ανάπτυξης,
Διαχείριση τεχνολογίας, Husqvarna AB

Υπεύθυνος για την τεχνική τεκμηρίωση



Husqvarna®

www.husqvarna.com

Αρχικές οδηγίες



1143939-71



2024-02-21